

**WAHL®**

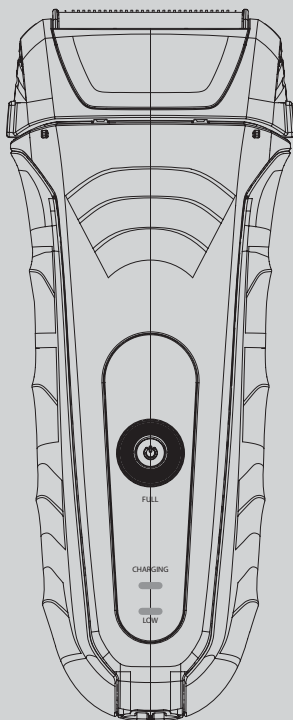

**RECHARGEABLE SHAVER  
INSTRUCTIONS  
7061 Models**

Part No. 91590-400

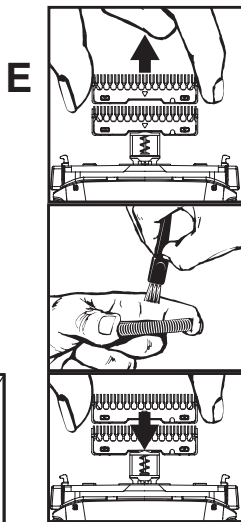
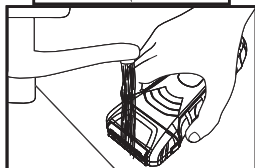
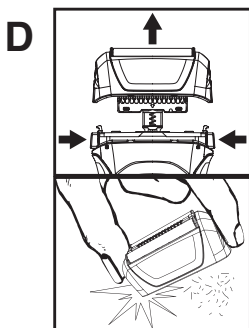
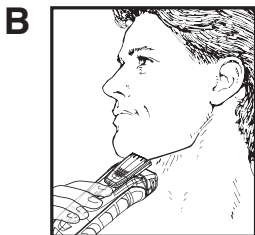
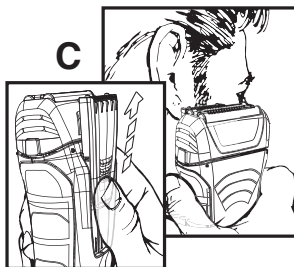
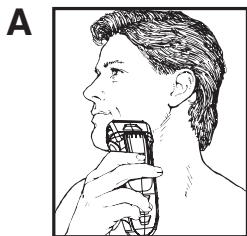

## FEATURES

1. Socket
2. On/Off Switch
3. Cutter Bar Assembly
4. Flex Foil Head
5. Long-Hair Pop-Up Trimmer
6. Long-Hair Trimmer Switch
7. Shaver Head Release Button
8. Foil Guard
9. Charger Contacts
10. Spring Clips

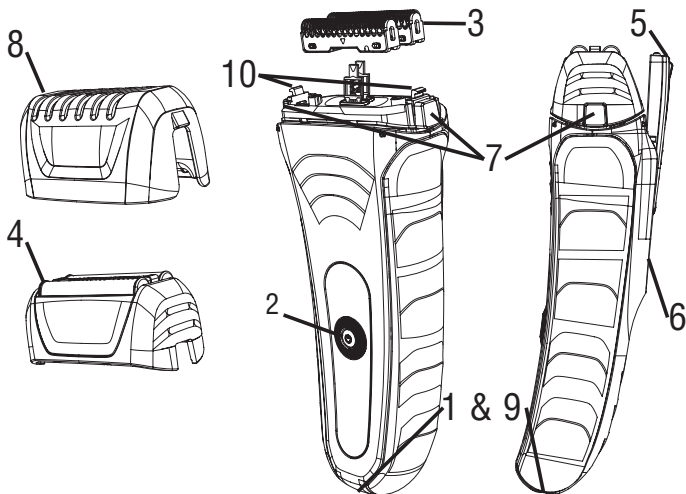

## Language Contents

	Page		Page
English.....	4	Español.....	28
Deutsche.....	10	Português.....	34
Français.....	16	Nederlands.....	40
italiano .....	22	العَرَبِيَّة .....	46

## General Warnings

### IMPORTANT SAFEGUARDS

When using an electrical appliance, basic precautions should always be followed, including the points listed below. Read all instructions and safeguards before using.

#### DANGER

To reduce the risk of injury or death by electric shock:

- Do not reach for an appliance that has fallen into water. Unplug immediately from the outlet.
- Do not place or store appliance where it can fall or be pulled into a tub or sink. Do not place in or drop into water or other liquid while plugged in.
- Always unplug this appliance before cleaning or rinsing blades. Do not have clipper plugged in to power source for maintenance.

#### WARNING – To reduce the risk of burns, fire, electric shock, or injury to persons:

• This appliance can be used by children aged from 14 years and above and persons with reduced physical, sensory or mental capabilities or lack of experience and knowledge if they have been given supervision or instruction concerning use of the appliance in a safe way and understand the hazards involved. Children shall not play with the appliance. Cleaning and user maintenance shall not be made by children without supervision.

• Use this appliance only for its intended use as described in this manual. Do not use attachments not recommended by the manufacturer.

- Never drop or insert any object into any opening.
- Do not use outdoors or operate where aerosol (spray) products are being used or where oxygen is being administered.
- Do not use this appliance with a damaged or broken foil or blades, as injury may occur.
- During use, do not place or leave the appliance where it may be subject to damage by an animal, or exposed to weather.

UK appliance : If a 13 amp (BS 1363) plug is used, a 3 amp fuse must be fitted, or if any other type of plug is used, a 5 amp fuse must be fitted either in the plug or adapter at the distribution board. Replacement fuses should be ASTA approved to BS 1362. Fuse cover must be fitted when changing the fuse. If fuse cover is lost, the plug must not be used until a replacement is obtained. Information for obtaining the correct fuse carrier is marked on the carrier itself and in the bottom of the fuse cavity on the plug. These may be obtained from Wahl UK. If the supply cord is damaged, it must be replaced by the manufacturer or its service agent or a similarly qualified person in order to avoid a hazard.

#### WARNING – To reduce the risk of burns, fire, electric shock, or injury to persons:

- Always unplug this appliance before cleaning.

- In the event plug does not fit, contact a qualified electrician to install the proper outlet. Do not change the plug in any way.

- An appliance shall never be left unattended when plugged in.
- Never operate this appliance when it has a damaged cord or plug, when it is not working properly, after it has been dropped or damaged.

Return the appliance to a service center for examination and repair. If the supply cord is damaged, it must be replaced by the manufacturer, its service agent or similarly qualified persons in order to avoid a hazard.

- Keep the cord away from heated surfaces.
- Always attach plug to appliance first, then to outlet. To disconnect, turn all controls to off position (e.g. "0") then remove plug from outlet.

Power Type: Rechargeable Battery or Cord/Cordless Operation

### **WARNING – To reduce the risk of burns, fire, electric shock, or injury to persons:**

- Except when charging, always unplug this appliance from the electrical outlet.

### **• The appliance is only to be charged with the power supply unit provided with the appliance.**

- Do not crush, disassemble, heat above 100°C (212°F), or incinerate the appliance, due to risk of fire, explosion, or burns.



For the purposes of recharging the battery, only use the detachable supply unit provided with this appliance with type ICR-18W (EU, UK, AUS)

### **LITHIUM-ION BATTERY REPLACEMENT**

For battery replacement the entire, intact clipper or trimmer should be sent to your nearest Wahl Customer Service center (the address can be found within this booklet) or taken to a suitably qualified professional. The battery should only be replaced by the original manufacturers spare, for safety reasons a substitute should not be used.

Do not attempt to remove the battery. Lithium-Ion batteries can explode, catch fire, and/or cause burns if disassembled, damaged or exposed to water or high temperatures.

### **LITHIUM BATTERY DISPOSAL**

Do not dispose of this product or the Lithium battery in the normal household waste.

The product should be returned to your nearest Wahl Customer Service center (the address can be found within this booklet) where we offer a take back service or taken to a local collection facility where they will be dealt with safely and sent for the appropriate recycling.

### **SAVE THESE INSTRUCTIONS**

This appliance is For Household Use Only



This symbol, located on the shaver, represents that the shaver is suitable for use in the bath and shower.



This marking indicates that this product should not be disposed with other household wastes throughout the EU. To prevent possible harm to the environment or human health from uncontrolled waste disposal, recycle it responsibly to promote the sustainable reuse of material resources. To return your used device, please use the return and collection systems or contact the retailer where the product was purchased. They can take this product for environmental safe recycling

**FEATURES**

- |                             |                               |
|-----------------------------|-------------------------------|
| 1. Charging Socket          | 6. Long-Hair Trimmer Switch   |
| 2. On/Off Switch            | 7. Shaver Head Release Button |
| 3. Cutter Bar Assembly      | 8. Foil Guard                 |
| 4. Flex Foil Head           | 9. Charger Contacts           |
| 5. Long-Hair Pop-Up Trimmer | 10. Spring Clips              |

**TIPS FOR FIRST-TIME USERS** Note: Remove LED label before first use.

If you are using an electric shaver for the first time, your skin will probably need to condition itself to this new shaving technique. Start on the easiest part of the face first, usually the smooth portion of the face below the ear. Shave with a light touch and use your Wahl Shaver exclusively for three to four weeks, or longer if you have sensitive skin or if your whiskers grow at different angles in certain areas. Initially your shaves may not be as close as you would like, and your skin may become a bit irritated. But if you stick with it, you will eventually get great shaves.

If you go several days without shaving and your beard gets a bit long, use the pop-up trimmer to go over your beard, catching all the longer hairs and setting up the remaining stubble for the foil to shave smooth and clean.

If you have been using another type of electric shaver before, there may also be a period of conditioning prior to receiving maximum results.

**QUICK TIPS & HANDY REMINDERS**

1. If you are a first-time electric shaver user, or changing from another brand, there will be a 2 to 3 week (or less) adjustment period while your face and beard adapts to the new foil.
2. When you open your package, charge your shaver for 1 hour before the first shave or until charging is complete.
3. Replace the foil head and cutter bars every 12 months or if foils are damaged. Replacement foils can be ordered at <https://home.wahl.com>.
4. Be sure to clean the shaver, cutter bars and foil after every three or four shaves.
5. Use the pop-up long-hair trimmer to snip stray hairs.
6. Keep using and both your face and beard will adapt to the shaver.

**TRAVEL LOCK**

The Wahl 7061 Series Shaver comes with an electronic travel lock to avoid accidental activation while transporting.

Hold power button down for 3 seconds to engage travel lock.

Hold power button down for 3 seconds to disengage travel lock.

When travel lock is active, pressing the power button will cause the LED(s) to flash for 1 second.

NOTE: The shaver will not charge while the travel lock is engaged.

**CHARGING OPERATION**

The shaver cannot be overcharged, so you may charge it as often as desired.

However, periodic recharging of the shaver, rather than continuous recharging, will prolong battery life.

60 minutes charge time will provide you with 90 minutes cordless operation.

Charge when shaver seems to lose power or run slower. The charging LED will light up while charging. LED will turn off when charging is complete.

**MODELS WITH 1 LED**

Charge when shaver seems to lose power or run slower. The charging LED will light up while charging. LED will turn off when charging is complete.

## MODELS WITH 2 LEDs

The red LED will flash for one second when turning off the shaver when it is time to charge (below 10%).

The blue LED will light up while charging. LED will turn off when charging is complete.

## MODELS WITH 5 LEDs

The LED meter will show the amount of charge left on the shaver. The fewer lights that are lit, the lower the charge on the battery is. The red LED will flash for one second when turning off the shaver when it is time to charge (below 10%).

While charging, the LED meter will show the progression of charging. All LEDs will turn off when charging is complete.

## SHAVING PROCEDURES FOR FAST, CLOSE SHAVES (A)

For maximum speed and efficiency, hold the shaver so that both screens are in contact with the skin. When shaving the upper lip or neck, hold shaver so that the uppermost screen is in contact with skin.

Shave both with and against the grain of the beard, and stretch the skin taut in the path of the shaver. Guide the dual foil heads gently back and forth, primarily against the grain of the beard. Do not press screen heads hard against face. Heavy scrubbing action with the shaver could damage the foil and will not result in a closer shave.

Always replace the foil guard to protect the delicate dual foil heads when shaver is off.

## SHAVING HEAVY BEARD GROWTH (B)

Begin shaving in a less dense area of the beard. Move the shaver in a circular motion on a small area of the face (this picks up the hairs that grow in all directions). When you see that this small area is shaved clean, gradually move into a new area while still using the circular motion. Continue this motion, one small section at a time, until entire face is shaved.

If your beard has more than 3 days of growth, use the pop-up Long-Hair Trimmer to cut the beard down to about a one-day growth before using the shaver foil.

## LONG-HAIR TRIMMER OPERATION (C)

Your shaver features a special long-hair trimmer located on the back of the shaver which telescopes up from the foil head for precise and easy trimming of sideburns, beards or mustaches, and for removing long hairs from the neck. And, as mentioned earlier, it can be used to "knock down" heavy beard growth prior to shaving with the foil.

To use, remove Foil Guard and simply push the Long-Hair Trimmer Switch in an upward motion until trimmer slides (clicks) into position. Push On/Off Switch. Then begin trimming/styling.

## CLEANING AND MAINTENANCE (D)

### SHAVER HEAD CARE

For maximum performance, we recommend you clean your shaver after every few shaves.

Any servicing, other than replacement of foil head and cutter bars, should be performed by an authorized Wahl Shaver Service Center or Wahl Clipper Corporation (see Warranty for mailing address information).

To clean, turn shaver "OFF" and remove the foil head by pushing the shaver head release buttons on the sides of the shaver and lifting the foil head upward.

Lightly tap the open side of the foil head on a hard surface to remove the majority of loose stubble particles. Be careful not to tap foil.

For easy cleaning, you may rinse your shaver with water. While the foils can be rinsed, we recommend removing the foil head, and rinsing the cutter bars. This will allow any hairs still on the cutter bars to be washed away. Leaving the foil head on while rinsing makes it more difficult for hairs to be washed clean.

### **TO REMOVE CUTTER BAR (E)**

Turn shaver off. Remove the foil head and, holding the shaver in one hand, gently pull up on cutter bar. Be sure your thumb and first finger are positioned at each end of the cutter bar.

**WARNING:** Handle cutting components with care to avoid personal injury.

**NOTE:** If you do not hold the cutter bar as shown, brushing the blades could result in damage to the assembly.

When the foil head and cutter bars are removed from the shaver, an alternate cleaning method is to rinse them under running water. Simply let them air dry.

After cleaning, replace the cutter bars by pressing down gently. Carefully replace the foil head, snapping it into place.

From time to time, depending on the density of your beard, you will need to replace the cutters and foils. If you notice that it is taking you longer to shave, or if your face starts to feel some irritation, or if the foil seems to become warm to the touch, it is probably time to replace the cutters and foils. Replace the cutters and foils only with WAHL parts (Yellow: 7045-100, Silver: 7045-400, Black Chrome: 7045-700).

### **FOIL & BLADE CARE**

Trimmer blades have precision-hardened, ground and lapped cutting teeth. Foils, cutter bar, and blades should be handled carefully and never bumped or used to cut dirty or abrasive material.

### **OILING THE FOILS & CUTTER BAR**

Oil lubrication helps maintain smooth blade movement and shaving performance. If the shaver is regularly cleaned under water. The Foils should be oiled at least once per week. Use clipper oil or shaver oil.

Instructions: When foils and blades are clean and dry, apply a drop of oil to the top of each foil and on top of the center cutter bar. Use finger to gently spread the oil over the surface. Turn the shaver on for 10 seconds to help distribute the oil onto the blades below. Turn off shaver and use a tissue or soft cloth to wipe any excess oil from the surface.

### **CLEANING & OILING TRIMMER BLADES**

Clean with the included brush. For best results, put one or two drops of Wahl Clipper Oil on

the blades only when necessary, or approximately once a month. Motor bearings are permanently lubricated—do not attempt to oil.

When oiling your trimmer, turn the trimmer "ON - I," hold the unit with the blades facing DOWN and squeeze one or two drops of oil onto the blades. Wipe off excess oil with soft cloth.

### **STORAGE**

Before storing your trimmer, use the cleaning brush to whisk any loose hairs from the unit, foils, cutter bar, and blades. Store unit in such a manner so that blades are protected from damage.

When the shaver is not in use, the shaver foil/blade guard attachment should be in place to protect the blades.

This appliance should be stored in a manner where it is not subjected to Crushing,



Heating above 100°C (212°F), or Incineration.

### **CORD CARE**

The cord should not be used to pull the shaver. Freedom of movement needs to be maintained. Care should be used to keep the cord untwisted and undamaged. When stored, the cord should be coiled and replaced neatly in its original package or storage pouch.

### **WET/DRY USE**

NOTE: Do not submerge shaver in more than 3 feet of water or for more than 30 minutes to prevent water ingress into the electronics. Warranty is void if shaver is submerged beyond these limitations.

The Wahl shaver is designed to be water resistant and shower proof (IPX7). This lets you use your Wahl shaver in the shower or at the sink without worry and makes it easy to clean under running water.

NOTE: The shaver is for wet/dry use. For safety, the shaver will not run while the cord is attached.

## Allgemeine Warnhinweise

### WICHTIGE SICHERHEITSMASSNAHMEN

Bei der Verwendung eines Elektrogeräts sollten immer grundlegende Vorsichtsmaßnahmen beachtet werden, einschließlich der nachfolgend aufgeführten Punkte. Lesen Sie alle Anweisungen und Sicherheitsmaßnahmen vor der Verwendung.

### ACHTUNG

Um das Risiko von Verletzungen oder Tod durch elektrischen Schlag zu reduzieren:

- Greifen Sie nicht nach einem Gerät, das ins Wasser gefallen ist. Ziehen Sie den Stecker sofort aus der Steckdose.
- Stellen Sie das Gerät nicht auf oder lagern Sie es dort, wo es fallen oder in eine Wanne oder ein Waschbecken gelangen kann. Nicht in Wasser oder andere Flüssigkeiten tauchen oder fallen lassen, wenn es eingesteckt ist.
- Ziehen Sie das Gerät unmittelbar nach dem Gebrauch aus der Steckdose, es sei denn, Sie laden eine wiederaufladbare Einheit.
- Ziehen Sie immer den Netzstecker, bevor Sie die Messer reinigen oder spülen. Schließen Sie den Clipper zur Wartung nicht an die Stromquelle an.

### WARNUNG - Zur Verringerung des Risikos von Verbrennungen, Feuer, Stromschlag oder Verletzungen von Personen:

- Dieses Gerät kann von Kindern ab 8 Jahren und Personen mit eingeschränkten körperlichen, sensorischen oder geistigen Fähigkeiten oder mangelnden Erfahrungen und Kenntnissen benutzt werden, wenn sie eine sichere Überwachung oder Einweisung in die Benutzung des Gerätes erhalten haben und die damit verbundenen Gefahren verstehen. Kinder sollten beaufsichtigt werden, um sicherzustellen, dass sie nicht mit dem Gerät spielen. Reinigung und Wartung durch den Benutzer dürfen nicht von Kindern ohne Aufsicht durchgeführt werden.
- Verwenden Sie dieses Gerät nur für den vorgesehenen Zweck, wie in diesem Handbuch beschrieben. Verwenden Sie keine Zusatzgeräte, die vom Hersteller nicht empfohlen wurden.
- Lassen Sie niemals Gegenstände in Öffnungen fallen.
- Nicht im Freien verwenden oder dort verwenden, wo Aerosol (Spray)-Produkte verwendet werden oder wenn Sauerstoff verabreicht wird.
- Verwenden Sie dieses Gerät nicht mit einer beschädigten oder zerbrochenen Folie oder Messern, da dies zu Verletzungen führen kann.
- Bewahren Sie das Gerät während des Gebrauchs nicht an Orten auf, an denen es von einem Tier beschädigt oder dem Wetter ausgesetzt werden kann.

### WARNUNG - Zur Verringerung des Risikos von Verbrennungen, Feuer, Stromschlag oder Verletzungen von Personen:

- Ziehen Sie den Netzstecker, bevor Sie das Gerät reinigen.

- Falls der Stecker nicht passt, wenden Sie sich an einen qualifizierten Elektriker, um die richtige Steckdose zu installieren. Ändern Sie den Stecker nicht in irgendeiner Weise.
  - Ein Gerät darf niemals unbeaufsichtigt bleiben, wenn es eingesteckt ist.
  - Betreiben Sie dieses Gerät niemals, wenn das Kabel oder der Stecker beschädigt ist oder wenn es nicht richtig funktioniert.
- Bringen Sie das Gerät zur Überprüfung und Reparatur zu einem Kundendienstzentrum. Wenn das Netzkabel beschädigt ist, muss es durch den Hersteller, seinen Kundendienst oder ähnlich qualifizierte Personen ersetzt werden, um eine Gefährdung zu vermeiden.
- Halten Sie das Kabel von heißen Oberflächen fern.
  - Schließen Sie den Stecker immer zuerst an das Gerät und dann an der Steckdose an. Um die Verbindung zu trennen, drehen Sie alle Bedienelemente in die Position „Aus“ (z. B. „0“) und entfernen Sie dann den Stecker aus der Steckdose.
- Stromversorgungstyp: Akku oder Kabel/kabelloser Betrieb

### **WARNUNG - Um das Risiko von Verbrennungen, Feuer, Stromschlag oder Verletzungen von Personen zu verringern:**

- Ziehen Sie das Gerät immer aus der Steckdose, außer beim Laden.
- **Das Gerät darf nur mit dem mitgelieferten Netzteil geladen werden.**
- Das Gerät darf nicht zerstört, zerlegt, über 100°C (212°F) erhitzt oder verbrannt werden, da Brand-, Explosions- oder Verbrennungsgefahr besteht.



Verwenden Sie zum Aufladen der Batterie nur die mit diesem Gerät mitgelieferte abnehmbare Versorgungseinheit vom Typ ICR-18W (EU, UK, AUS)

### **WECHSEL VON LITHIUM-IONEN-BATTERIEN**

Zum Batteriewechsel sollte der gesamte, funktionsfähige Clipper oder Trimmer an die nächstgelegene Wahl-Kundendienstzentrale (die Adresse befindet sich in dieser Broschüre) oder an einen entsprechend qualifizierten Fachmann geschickt werden. Die Batterie sollte nur durch Originalersatzteile ersetzt werden, aus Sicherheitsgründen sollte kein Ersatz verwendet werden.

Versuchen Sie nicht, die Batterie zu entfernen. Lithium-Ionen-Batterien können explodieren, sich entzünden und/oder Verbrennungen verursachen, wenn sie demontiert, beschädigt oder Wasser oder hohen Temperaturen ausgesetzt werden.

### **ENTSORGUNG VON LITHIUMBATTERIEN**

Entsorgen Sie dieses Produkt oder die Lithiumbatterie nicht im normalen Hausmüll.

Das Produkt sollte an Ihr nächstgelegenes Wahl-Kundendienstzentrum zurückgeschickt werden (die Adresse finden Sie in dieser Broschüre), wo wir einen Rücknahme-Service anbieten oder zu einer örtlichen Sammelstelle gebracht werden, wo es sicher gehandhabt und zum entsprechenden Recycling geschickt werden.

### **ANLEITUNG AUFBEWAHREN**

Dieses Gerät ist nur für den Hausgebrauch geeignet



Dieses Symbol, das sich auf dem Rasierer befindet, bedeutet, dass der Rasierer für die Verwendung in der Badewanne und Dusche geeignet ist.



Diese Kennzeichnung weist darauf hin, dass dieses Produkt in der gesamten EU nicht mit anderen Haushaltsabfällen entsorgt werden darf. Um mögliche Schäden für die Umwelt oder die menschliche Gesundheit durch unkontrollierte Abfallentsorgung zu vermeiden, recyceln Sie es verantwortungsvoll, um die nachhaltige Wiederverwendung von Materialressourcen zu fördern.

Um Ihr gebrauchtes Gerät zurückzusenden, verwenden Sie bitte das Rückgabe- und Sammelsystem oder wenden Sie sich an den Händler, bei dem das Produkt gekauft wurde. Sie können dieses Produkt für umweltfreundliches Recycling annehmen.

## FUNKTIONEN

- |                                    |                                 |
|------------------------------------|---------------------------------|
| 1. Steckdose                       | 6. Langhaarschneider-Schalter   |
| 2. Ein/Aus-Schalter                | 7. Scherkopf-Entriegelungsknopf |
| 3. Schneidleisteneinheit           | 8. Folienschutz                 |
| 4. Flexfolienkopf                  | 9. Kontakte des Ladegeräts      |
| 5. Ausklappbarer Langhaarschneider | 10. Federklammern               |

## TIPPS FÜR ERSTMALIGE BENUTZER **Hinweis: Entfernen Sie das LED-Etikett vor dem ersten Gebrauch.**

Wenn Sie zum ersten Mal einen Elektrorasierer benutzen, wird sich Ihre Haut wahrscheinlich erst auf diese neue Rasurtechnik einstellen müssen. Beginnen Sie zuerst mit dem dafür einfachsten Teil des Gesichts, normalerweise mit dem glatten Teil des Gesichts unter dem Ohr. Rasieren Sie mit leichtem Druck und verwenden Sie Ihren Wahl-Rasiererapparat ausschließlich für drei bis vier Wochen oder länger, wenn Sie empfindliche Haut haben oder wenn Ihre Barthaare in bestimmten Bereichen in verschiedene Richtungen wachsen. Anfangs sind Ihre Rasuren möglicherweise nicht so glatt, wie Sie möchten und Ihre Haut kann ein wenig gereizt werden. Aber wenn Sie dabei bleiben, erhalten Sie letztendlich eine großartige Rasur.

Wenn Sie sich mehrere Tage nicht rasieren und Ihr Bart ein wenig lang wird, benutzen Sie den ausklappbaren Trimmer, um über Ihren Bart zu rasieren, alle längeren Haare zu fassen und die verbleibenden Stoppeln mit der Folie glatt und sauber zu rasieren.

Wenn Sie zuvor einen anderen Elektrorasierer verwendet haben, kann auch eine Anpassungsphase erforderlich sein, bevor Sie maximale Ergebnisse erhalten.

## SCHNELLE TIPPS UND PRAKTISCHE GEDÄCHTNISSTÜTZEN

1. Wenn Sie den Elektrorasierer erstmals benutzen oder von einer anderen Marke wechseln, dauert die Anpassung 2 bis 3 Wochen (oder weniger), während sich Gesicht und Bart an die neue Folie anpassen.
2. Wenn Sie Ihre Verpackung öffnen, laden Sie Ihren Rasierer 1 Stunde vor der ersten Rasur oder bis zum Abschluss des Ladevorgangs auf.
3. Ersetzen Sie den Folienkopf und die Schneidleiste alle 12 Monate oder wenn Folien beschädigt sind. Ersatzfolien können unter <https://home.wahl.com> bestellt werden.
4. Reinigen Sie den Rasierer, die Schneidleiste und die Folie nach jeweils drei oder vier Rasuren.
5. Verwenden Sie den ausklappbaren Langhaarschneider, um streuende Haare zu schneiden.
6. Nach längerem Gebrauch passen sich Ihr Gesicht und Ihr Bart dem Rasierer an.

## TRANSPORTSICHERUNG

Der Wahl-Rasierer der Serie 7061 ist mit einer elektronischen Transportsicherung ausgestattet, um eine versehentliche Aktivierung während des Transports zu vermeiden.

Halten Sie die Einschalttaste 3 Sekunden lang gedrückt, um die Transportsicherung zu aktivieren.

Halten Sie die Einschalttaste 3 Sekunden lang gedrückt, um die Transportsicherung zu lösen.

Wenn die Transportsicherung aktiviert ist, blinkt/blinken die LED(s) 1 Sekunde lang durch Drücken des Netzschalters.

**HINWEIS: Der Rasierer lädt nicht, während die Transportsicherung aktiviert ist.**

## LADEVORGANG

Der Rasierer kann nicht überladen werden, Sie können ihn also beliebig oft aufladen. Ein periodisches Aufladen des Rasierers anstelle einer kontinuierlichen Wiederaufladung verlängert jedoch die Lebensdauer der Batterie.

Mit einer Ladezeit von 60 Minuten können Sie 90 Minuten lang kabellos arbeiten.

### **Modelle mit 1 LED**

Laden Sie auf, wenn der Rasierer Strom verliert oder langsamer läuft. Die Lade-LED leuchtet während des Ladevorgangs auf. Die LED erlischt, wenn der Ladevorgang abgeschlossen ist.

### **MODELLE MIT 2 LEDS**

Die rote LED blinkt für eine Sekunde beim Ausschalten des Rasierers, wenn es Zeit zum Laden ist (unter 10 %).

Die blaue LED leuchtet während des Ladevorgangs auf. Die LED erlischt, wenn der Ladevorgang abgeschlossen ist.

### **MODELLE MIT 5 LEDS**

Das LED-Messgerät zeigt die verbleibende Ladung des Rasierers an. Je weniger Licht leuchtet, desto niedriger ist die Ladung des Akkus. Die rote LED blinkt eine Sekunde lang, wenn der Rasierer beim Laden ausgeschaltet wird (unter 10 %).

Während des Ladevorgangs zeigt das LED-Messgerät den Ladefortschritt an. Alle LEDs erlöschen, wenn der Ladevorgang abgeschlossen ist.

### **RASIERVORGANG FÜR SCHNELLE GLATTRASUREN (A)**

Halten Sie den Rasierer für maximale Geschwindigkeit und Effizienz so, dass beide Rasiersiebe in Kontakt mit der Haut sind. Halten Sie den Rasierer beim Rasieren der Oberlippe oder des Halses so, dass das obere Rasiersieb mit der Haut in Berührung kommt.

Rasieren Sie sowohl mit als auch gegen die Maserung des Bartes und dehnen Sie die Haut straff im Weg des Rasierers. Führen Sie die doppelten Folienköpfe vorsichtig hin und her, vor allem gegen die Bartkörnung.

Drücken Sie die Siebköpfe nicht fest gegen das Gesicht.

Eine starke Scheuerwirkung durch den Rasierer kann die Folie beschädigen und führt nicht zu einer glatteren Rasur.

Ersetzen Sie immer den Folienschutz, um die empfindlichen Doppelfolienköpfe zu schützen, wenn der Rasierer ausgeschaltet ist.

### **RASUR BEI STARKEM BARTWUCHS (B)**

Beginnen Sie mit der Rasur in einem weniger dichten Bereich des Bartes. Bewegen Sie den Rasierer in einer kreisförmigen Bewegung auf einer kleinen Stelle des Gesichts (das nimmt die Haare auf, die in alle Richtungen wachsen). Wenn Sie sehen, dass diese kleine Stelle sauber rasiert ist, bewegen Sie sich schrittweise zu einer neuen Stelle, während Sie die kreisförmige Bewegung fortsetzen. Setzen Sie diese Bewegung fort, Abschnitt für Abschnitt, bis das gesamte Gesicht rasiert ist.

Wenn Ihr Bart mehr als 3 Tage alt ist, verwenden Sie den ausklappbaren Langhaarschneider, um den Bart vor der Verwendung der Rasierfolie auf die Länge von etwa einem Tag zu schneiden.

### **LANGHAAR-SCHNEIDVORGANG (C)**

Ihr Rasierer verfügt über einen speziellen Langhaarschneider, der sich auf der Rückseite des Rasierers befindet und aus dem Folienkopf herausragt, um Koteletten, Bärte oder Schnurrabärte präzise und einfach zu schneiden und lange Haare aus dem Nacken zu entfernen. Und, wie bereits erwähnt, kann er verwendet werden, um vor der Rasur mit der Folie starkes Bartwachstum einzudämmen.

Entfernen Sie den Folienschutz, und drücken Sie einfach den Schalter des Langhaarschneiders nach oben, bis der Schneider in die richtige Position gleitet. Drücken Sie den Ein-/Ausshalter.

Beginnen Sie dann mit dem Schneiden/Stylen.

## REINIGUNG UND WARTUNG (D)

### PFLEGE DES SCHERKOPFS

Für maximale Leistung empfehlen wir Ihnen, Ihren Rasierer nach jeder Rasur zu reinigen. Jegliche Wartung außer dem Austausch von Folienkopf und Schneidleiste sollte von einem autorisierten Kundendienstzentrum von Wahl oder der Wahl Clipper Corporation durchgeführt werden (siehe Garantie für Postanschrift).

Ziehen Sie den Netzstecker, bevor Sie das Gerät reinigen.

Zum Reinigen drehen Sie den Rasierer auf „AUS“ und entfernen den Folienkopf, indem Sie die Entriegelungsknöpfe des Scherkopfs an den Seiten des Rasierers drücken und den Folienkopf nach oben heben.

Tippen Sie leicht auf die offene Seite des Folienkopfes auf einer harten Oberfläche, um die meisten lockeren Stoppelpartikel zu entfernen. Achten Sie darauf, nicht auf die Folie zu klopfen.

Zur leichteren Reinigung können Sie Ihren Rasierer mit Wasser ausspülen. Während die Folien gespült werden können, empfehlen wir, den Folienkopf zu entfernen und die Schneidleisten zu spülen. Dadurch können eventuell noch vorhandene Haare an den Schneidleisten weggespült werden. Wenn Sie den Folienkopf während des Spülens nicht entfernen, wird das Reinigen der Haare erschwert.

### ENTFERNEN DER SCHNEIDLEISTE (E)

Schalten Sie den Rasierer aus. Entfernen Sie den Folienkopf und halten Sie den Rasierer in einer Hand. Ziehen Sie die Schneidleiste vorsichtig hoch. Stellen Sie sicher, dass sich der Daumen und der erste Finger an jedem Ende der Schneidleiste befinden.

**WARNHINWEIS:** Behandeln Sie die Schneidekomponenten mit Vorsicht, um Verletzungen zu vermeiden.

**HINWEIS:** Wenn Sie die Schneidleiste nicht wie gezeigt halten, kann das Bürsten der Messer zu Schäden an dem Rasierapparat führen.

Wenn der Folienkopf und die Schneidleiste vom Rasierer entfernt werden, besteht eine alternative Reinigungsmethode darin, sie unter fließendem Wasser zu spülen und einfach an der Luft trocknen lassen.

Nach dem Reinigen die Schneidleiste durch leichtes Herunterdrücken ersetzen.

Vorsichtig den Folienkopf ersetzen und einrasten lassen.

Von Zeit zu Zeit müssen Sie je nach Bartdichte die Messer und Folien austauschen.

Wenn Sie bemerken, dass Sie sich länger rasieren müssen oder wenn Ihr Gesicht Hautreizungen erfährt, oder wenn die Folie sich warm anfühlt, ist es wahrscheinlich an der Zeit, die Messer und Folien zu ersetzen. Ersetzen Sie die Messer und Folien nur durch WAHL-Ersatzteile (Gelb: 7045-100, Silber: 7045-400, Schwarz-Chrom: 7045-700).

### FOLIE UND MESSERPFLEGE

Trimmermesser haben präzisionsgehärtete, geschliffene und geläppte Schneidezähne. Folien, Schneidleisten und Messer sollten vorsichtig gehandhabt und niemals angestoßen oder zum Schneiden von schmutzigem oder abrasivem Material verwendet werden.

### ÖLEN DER FOLIEN UND SCHNEIDLEISTE

Die Ölschmierung hilft, die Messerbewegung und die Rasierleistung zu erhalten. Wenn der Rasierer regelmäßig unter Wasser gereinigt wird, Die Folien sollten mindestens einmal pro Woche geölt werden. Verwenden Sie Clipper- oder Rasieröl.

Anleitung: Wenn Folien und Klingen sauber und trocken sind, tragen Sie einen Tropfen Öl auf die Oberseite jeder Folie und oben auf die mittlere Schneidleiste auf. Mit dem Finger das Öl vorsichtig über die Oberfläche verteilen. Schalten Sie den Rasierer für 10 Sekunden ein, um das Öl auf die darunter liegenden Messer zu verteilen. Schalten Sie den Rasierer aus und wischen Sie überschüssiges Öl mit einem Papiertuch oder einem

weichen Tuch von der Oberfläche ab.

### **REINIGUNG UND ÖLEN DER MESSER SCHNEIDEMESSER**

Mit der mitgelieferten Bürste reinigen. Für beste Ergebnisse ein oder zwei Tropfen Wahl Clipper Oil nur bei Bedarf

oder etwa einmal im Monat auf die Messer auftragen. Motorlager sind permanent geschmiert - versuchen Sie nicht, sie zu ölen.

Wenn Sie Ihren Trimmer ölen, drehen Sie den Trimmer auf „ON - I“, halten Sie das Gerät mit den Messern nach UNTEN und geben Sie ein oder zwei Tropfen Öl auf die Messer. Überschüssiges Öl mit einem weichen Tuch abwischen.

### **LAGERUNG**

Bevor Sie Ihren Trimmer lagern, verwenden Sie die Reinigungsbürste, um lose Haare aus dem Gerät, den Folien, der Schneidleiste und den Messer zu entfernen. Lagern Sie das Gerät so, dass die Messer vor Beschädigung geschützt sind.

Wenn der Rasierer nicht verwendet wird, sollte die Rasiererfolie/

Messerschutzbefestigung vorhanden sein, um die Messer zu schützen.

Dieses Gerät sollte so gelagert werden, dass es keinem Zerstören, Erhitzen über 100 ° C oder Verbrennen ausgesetzt ist.

### **KABELPFLEGE**

Das Kabel sollte nicht zum Ziehen des Rasierers verwendet werden. Die Bewegungsfreiheit muss erhalten bleiben. Es sollte vorsichtig vorgegangen werden, um das Kabel nicht zu verdrehen und unbeschädigt aufzubewahren.

Bei der Lagerung sollte das Kabel aufgerollt und sorgfältig in der Originalverpackung oder im Aufbewahrungsbeutel aufbewahrt werden.

### **Nass-/Trockengebrauch**

HINWEIS: Tauchen Sie den Rasierer nicht in mehr als 90 cm Wasser oder länger als 30 Minuten ein, um das Eindringen von Wasser in die Elektronik zu verhindern. Die Garantie erlischt, wenn der Rasierer über diese Grenzen hinaus eingetaucht wurde.

Der Wahl-Rasierer ist wasserfest und duschtauglich (IPX7). So können Sie Ihren Wahl-Rasierer ohne Sorgen in der Dusche oder am Waschbecken verwenden und unter fließendem Wasser leicht reinigen.

HINWEIS: Der Rasierer ist für den Nass-/Trockengebrauch geeignet. Aus Sicherheitsgründen läuft der Rasierer nicht, wenn das Kabel angeschlossen ist.

## Avertissements généraux

### IMPORTANTES MESURES DE PROTECTION

Lors de l'utilisation d'un appareil électrique, les précautions de base doivent toujours être suivies, y compris les points énumérés ci-dessous. **Lisez toutes les instructions et mesures de protection avant l'utilisation.**

### DANGER

Pour réduire le risque de blessure ou de mort par choc électrique :

- Ne pas prendre un appareil qui est tombé dans l'eau. Débrancher immédiatement de la prise.
- Ne placer pas ou ranger un appareil dans un endroit où il peut tomber ou être entraîné dans une baignoire ou un lavabo. Ne pas mettre ou laisser tomber dans l'eau ou tout autre liquide lorsqu'il est branché.
- Débrancher cet appareil de la prise électrique immédiatement après l'utilisation, sauf dans le cas de la recharge d'une unité rechargeable.
- Toujours débrancher cet appareil avant le nettoyage ou le rinçage des lames. Ne pas brancher la tondeuse sur la source d'alimentation pendant l'entretien.

### AVERTISSEMENT – Pour réduire les risques de brûlures, d'incendie, de choc électrique ou de blessure corporelle :

• Cet appareil peut être utilisé par des enfants âgés de 8 ans et plus et par des personnes ayant des capacités physiques, sensorielles ou mentales réduites ou un manque d'expérience et de connaissances s'ils ont reçu une supervision ou des instructions concernant l'utilisation sans risque de cet appareil et comprennent les risques impliqués. Les enfants doivent être surveillés pour s'assurer qu'ils ne jouent pas avec l'appareil. Des enfants sans surveillance ne peuvent pas effectuer le nettoyage et l'entretien requis par l'utilisateur.

• Utiliser cet appareil uniquement pour son usage prévu comme indiqué dans ce manuel. Ne pas utiliser d'accessoires non recommandés par le fabricant.

- Ne jamais laisser tomber ou insérer un objet dans une ouverture.
- Ne pas utiliser à l'extérieur dans des endroits où des produits aérosols (sprays) sont utilisés ou de l'oxygène est administrée.
- Ne pas utiliser cet appareil avec une grille ou des lames endommagées ou brisées, car une blessure peut se produire.
- Pendant l'utilisation, ne placer ni ne laisser l'appareil dans un endroit où il peut être endommagé par un animal ou exposé aux intempéries.

### AVERTISSEMENT – Pour réduire les risques de brûlures, d'incendie, de choc électrique ou de blessure corporelle :

- Toujours débrancher cet appareil avant le nettoyage.
- Si la prise n'est pas adaptée, contacter un électricien qualifié pour installer la prise de courant adéquate. Ne modifier pas la prise de quelque façon.
- Un appareil ne doit jamais être laissé sans surveillance lorsqu'il est branché.
- Ne jamais utiliser cet appareil si son cordon ou sa prise sont endommagés, lorsqu'il ne



fonctionne pas correctement, après être tombé ou endommagé.

Renvoyer l'appareil à un centre de service pour examen et réparation. Si le cordon d'alimentation est endommagé, il doit être remplacé par le fabricant, son agent de service ou des personnes de qualification similaire afin d'éviter un danger.

- Garder le cordon éloigné des surfaces chaudes.
- Toujours brancher la prise à l'appareil d'abord, puis à la prise de courant. Pour débrancher, mettre toutes les commandes en position d'arrêt (soit, « 0 ») puis retirer la prise de la prise de courant.

Type d'alimentation : batterie rechargeable ou fonctionnement avec/sans fil

### **AVERTISSEMENT – Pour réduire les risques de brûlures, d'incendie, de choc électrique ou de blessure corporelle :**

- Sauf lors de la charge, débrancher toujours cet appareil de la prise électrique.
- **L'appareil ne doit être rechargé qu'avec l'unité d'alimentation secteur fournie avec l'appareil.**

• Ne pas écraser, démonter, chauffer au-dessus de 100 °C (212 °F) ni incinérer l'appareil, en raison du risque d'incendie, d'explosion ou de brûlures.



Pour recharger la batterie, utiliser seulement l'unité d'alimentation détachable fournie avec l'appareil avec le type ICR-18W (UE, GB, AUS)

### **REMPLACEMENT DE LA BATTERIE AU LITHIUM-ION**

Pour le remplacement de la batterie, la tondeuse entière doit être envoyée au service client Wahl le plus proche (l'adresse se trouve dans ce mode d'emploi) ou emmenée chez un professionnel qualifié. La batterie ne doit être remplacée que par des pièces du fabricant d'origine, pour des raisons de sécurité, un substitut ne doit pas être utilisé.

Ne pas tenter de retirer la batterie. Les batteries au lithium-ion peuvent exploser, prendre feu et/ou causer des brûlures si elles sont démontées, endommagées ou exposées à l'eau ou à des températures élevées.

### **ÉLIMINATION DE LA BATTERIE AU LITHIUM**

Ne pas jeter ce produit ou la batterie au lithium avec les déchets ménagers normaux. Le produit doit être retourné au service client Wahl (l'adresse se trouve dans ce mode d'emploi) où un service de reprise est offert ou il est amené à un centre de collecte locale où il sera traité en toute sécurité et envoyé pour le recyclage approprié.

### **CONSERVER CES INSTRUCTIONS**

Cet appareil est pour un usage domestique seulement



Ce symbole, situé sur le rasoir, signifie que le rasoir est adapté pour une utilisation dans le bain et sous la douche.



Ce marquage indique que ce produit ne doit pas être éliminé avec les autres déchets ménagers dans toute l'Union Européenne. Pour éviter que l'élimination incontrôlée des déchets ne nuise à l'environnement ou à la santé humaine, recyclez-les de façon responsable afin de promouvoir la réutilisation durable des ressources matérielles. Pour retourner votre appareil usagé, veuillez utiliser les systèmes de retour et de collecte ou contacter le revendeur chez qui vous avez acheté le produit. Ils peuvent prendre ce produit pour un recyclage sans danger pour l'environnement

## CARACTÉRISTIQUES

- |  |   |
|--|---|
| 1. Priset                                | 6. Interrupteur de la tondeuse pour poils longs |
| 2. Interrupteur Marche/Arrêt             | 7. Bouton de libération de la tête de rasoir    |
| 3. Barre de coupe                        | 8. Protection de la grille                      |
| 4. Tête de rasage flexible               | 9. Contacts du chargeur                         |
| 5. Tondeuse rétractable pour poils longs | 10. Clips à ressort                             |

## CONSEILS POUR UNE PREMIÈRE UTILISATION REMARQUE : RETIREZ L'ÉTIQUETTE DEL AVANT LA PREMIÈRE UTILISATION.

Si vous utilisez un rasoir électrique pour la première, votre peau aura probablement besoin de s'habituer à cette nouvelle technique de rasage. Commencez par la partie la plus facile du visage, habituellement la partie douce sous l'oreille. Rasez par touches légères et utilisez exclusivement votre rasoir Wahl pendant trois à quatre semaines, ou plus longtemps si votre peau est sensible ou si vos poils poussent à des angles différents dans certains endroits. Au départ, vos rasages peuvent ne pas être d'aussi près que vous le souhaitez, votre peau peut devenir un peu irritée. Mais si vous persévérez, vous finirez par obtenir de superbes rasages..

Si vous ne vous rasez pas pendant plusieurs jours et votre barbe devient un peu longue, passez la tondeuse rétractable sur votre barbe, coupez tous les poils plus longs et préparez la barbe de plusieurs jours restante pour un rasage doux et propre. Si vous avez utilisé un autre type de rasoir électrique avant, vous aurez également besoin d'une période d'adaptation avant d'en tirer le maximum de résultats.

## CONSEILS RAPIDES ET RAPPELS PRATIQUES

1. Si vous utilisez un rasoir électrique pour la première fois, ou changez de marque, il y aura une période d'adaptation de 2 à 3 semaines (ou moins) pour que votre visage et votre barbe s'adaptent à la nouvelle grille.
2. Lorsque vous ouvrez votre emballage, chargez votre rasoir pendant une heure avant le premier rasage ou jusqu'à ce que la charge soit complète.
3. Remplacez la tête de rasage et les barres de coupe tous les 12 mois ou si les grilles sont endommagées. Vous pouvez commander des grilles de remplacement sur <https://home.wahl.com>.
4. Assurez-vous de nettoyer le rasoir, les barres de coupe et la grille après tous les trois ou quatre rasages.
5. Utilisez la tondeuse rétractable pour poils longs pour couper les poils isolés.
6. Continuez à utiliser et votre visage et votre barbe s'adapteront au rasoir.

## VERROUILLAGE DE TRANSPORT

Le rasoir Wahl de la série 7061 est livré avec un verrou électronique de transport afin d'éviter l'activation accidentelle lors du transport.

Maintenez le bouton d'alimentation enfoncé pendant 3 secondes pour activer le verrou de transport. Maintenez le bouton d'alimentation appuyé pendant 3 secondes pour désactiver le verrou de transport. Lorsque le verrou de transport est actif, appuyer sur le bouton d'alimentation fera clignoter le(s) voyant(s) DEL pendant 1 seconde.

REMARQUE : le rasoir ne chargera pas lorsque le verrou de transport est activé.

## OPÉRATION DE CHARGE

Le rasoir ne peut pas être trop chargé, vous pouvez donc le charger aussi souvent que désiré. Cependant, des recharges périodiques, plutôt que des recharges continues, prolongent la durée de vie de la batterie.

60 minutes de temps de charge fournissent 90 minutes de fonctionnement sans fil

## MODÈLES AVEC 1 VOYANT DEL

Chargez lorsque le rasoir semble perdre de la puissance ou fonctionne plus lentement. Le voyant DEL de charge s'allume pendant la charge. Le voyant DEL s'éteint lorsque la

charge est complète.

### **MODÈLES AVEC 2 VOYANTS DEL**

Le voyant DEL rouge clignote pendant une seconde lorsque vous éteignez le rasoir quand il est temps de charger (moins de 10 %).

Le voyant DEL bleu s'allume lors de la charge. Le voyant DEL s'éteint lorsque la charge est complète.

### **MODÈLES AVEC 5 VOYANTS DEL**

Le compteur DEL affiche la quantité de charge restante sur le rasoir. Plus les lumières sont faibles, plus la batterie est déchargée. Le voyant DEL rouge clignote pendant une seconde lorsque vous éteignez le rasoir quand il est temps de charger (moins de 10 %). Pendant la charge, le compteur DEL indique la progression de la charge. Tous les voyants DEL s'éteignent lorsque la charge est complète.

### **PROCÉDURES DE RASAGE POUR DES RASAGES RAPIDES ET DE PRÈS (A)**

Nous recommandons de soigneusement nettoyer votre peau et de la sécher complètement avant le rasage. Pour une vitesse et une efficacité maximales, maintenez le rasoir de sorte que les deux grilles sont en contact avec la peau. Lors du rasage de la lèvre supérieure ou du cou, maintenez le rasoir de sorte que la grille supérieure soit en contact avec la peau.

Rasez à la fois dans le sens de la pousse des poils et dans l'autre sens, et étirez la peau au passage du rasoir. Passez les doubles têtes de rasage doucement d'avant en arrière, principalement dans le sens de la pousse des poils.

N'appuyez pas trop les têtes de rasage sur le visage.

Un frottement excessif peut endommager la grille et ne donnera pas un rasage de plus près.

Remplacez toujours la protection de la grille pour protéger les doubles têtes de rasage délicates lorsque le rasoir est éteint.

### **RASAGE DE LA REPOUSSE DE POILS (B)**

Commencez le rasage dans une zone moins dense de la barbe. Déplacez le rasoir en mouvement circulaire sur une petite zone du visage (pour attraper les poils qui poussent dans tous les sens).

Lorsque vous voyez que cette petite zone est bien rasée, déplacez progressivement dans une nouvelle zone toujours avec des mouvements circulaires. Continuez ces mouvements, une petite section à la fois, jusqu'à ce que tout le visage soit rasé.

Si votre barbe a plus de 3 jours, utilisez la tondeuse rétractable pour longs poils pour couper la barbe à environ une repousse d'un jour avant d'utiliser la grille du rasoir.

### **UTILISATION DE LA TONDEUSE POUR LONGS POILS (C)**

Votre rasoir est doté d'une tondeuse spéciale pour longs poils située au dos de rasoir qui se détache de la tête de rasage pour une coupe précise et facile des favoris, des barbes ou des moustaches, et pour enlever les poils longs de la nuque. Et, comme mentionné précédemment, elle peut être utilisée pour « débroussailler » une importante repousse de poils avant de raser avec la grille.

Pour l'utiliser, retirez la protection de la grille et poussez l'interrupteur de la tondeuse pour poils longs vers le haut jusqu'à ce que la tondeuse glisse en position (se mette en place). Appuyez sur l'interrupteur Marche/Arrêt. Puis commencez à tondre/couper.

### **NETTOYAGE ET ENTRETIEN (D)**

#### **ENTRETIEN DE LA TÊTE DU RASOIR**

Pour une performance maximale, nous recommandons de nettoyer le rasoir après quelques rasages. Tout entretien, autre que le remplacement de la tête de rasage et des

barres de coupe, doit être effectué par un service client Wahl agréé ou Wahl Clipper Corporation (voir la section Garantie pour l'adresse postale).

Débranchez toujours cet appareil pour le nettoyage.

Pour nettoyer, éteignez le rasoir et retirez la tête de rasage en appuyant sur les boutons de libération de la tête du rasoir situés sur les côtés et en soulevant la tête de rasage vers le haut.

Tapotez légèrement le côté ouvert de la tête de rasage sur une surface dure pour éliminer la majorité des particules de poils. Veillez à ne pas tapoter la grille.

Pour un nettoyage facile, vous pouvez rincer le rasoir à l'eau. Même si les grilles peuvent être rincées, nous recommandons de retirer la tête de rasage et de rincer les barres de coupe. Tous les poils encore sur les barres de coupe pourront ainsi être éliminés. Laisser la tête de rasage lors du rinçage rend plus difficile l'élimination des poils.

### **POUR ENLEVER LA BARRE DE COUPE (E)**

Éteignez le rasoir. Retirez la tête de rasage, en maintenant le rasoir dans une main, tirez doucement sur la barre de coupe. Veillez à ce que le pouce et l'index soient placés sur chaque extrémité de la barre de coupe

### **AVERTISSEMENT : manipulez les composants de coupe avec précaution pour éviter les blessures corporelles.**

**REMARQUE :** si vous ne tenez pas la barre de coupe comme indiqué, brosser les lames peut causer des dommages à l'ensemble.

Lorsque la tête de rasage et les barres de coupe sont retirées du rasoir, une autre méthode de nettoyage est de les rincer sous l'eau courante. Laissez-les simplement sécher à l'air.

Après le nettoyage, remplacez les barres de coupe en appuyant doucement. Remplacez soigneusement la tête de rasage, en la clipsant en place.

De temps en temps, selon la densité de votre barbe, vous devrez remplacer les barres et les grilles. Si vous remarquez qu'il faut plus de temps pour vous raser, ou que votre visage commence à être irrité, ou si la grille semble devenir chaude au toucher, il est probablement temps de remplacer les barres et les grilles. Remplacez-les seulement avec des pièces WAHL (Jaune : 7045-100, Argent : 7045-400, Chrome noir : 7045-700).

### **ENTRETIEN DES GRILLES ET DES LAMES**

Les lames de la tondeuse sont dotées de dents coupantes, affûtées et durcies avec précision. Les grilles, la barre de coupe et les lames doivent être manipulées avec précaution et ne doivent jamais être heurtées ou utilisées pour couper du matériel sale ou abrasif.

### **HUILER LES GRILLES ET LA BARRE DE COUPE**

La lubrification avec de l'huile aide à maintenir le bon mouvement de la lame et la performance de rasage. Si le rasoir est régulièrement nettoyé sous l'eau. Les grilles doivent être huilées au moins une fois par semaine. Utilisez de l'huile pour tondeuse ou de l'huile pour rasoir.

Instructions : Lorsque les grilles et les lames sont propres et sèches, appliquez une goutte d'huile sur le dessus de chaque grille et sur la barre centrale de coupe. Utilisez votre doigt pour étaler délicatement l'huile sur la surface. Enclenchez le rasoir pendant 10 secondes pour répartir l'huile sur les lames. Éteignez le rasoir et utilisez un mouchoir ou un chiffon doux pour essuyer tout excès d'huile sur la surface.

### **NETTOYER ET HUILER LES LAMES DE LA TONDEUSES**

Nettoyez avec la brosse incluse. Pour les meilleurs résultats, appliquez une ou deux gouttes de Wahl Clipper Oil sur

les lames selon les besoins, ou environ une fois par mois. Les roulements du moteur

sont lubrifiés en permanence, n'essayez pas de les huiler.

Lorsque vous huilez votre tondeuse, éteignez-la, tenez-la avec les lames orientées vers le bas et déposez une ou deux gouttes d'huile sur les lames. Essayez l'excès d'huile avec un chiffon doux.

## **RANGEMENT**

Avant de ranger la tondeuse, utilisez la brosse de nettoyage pour éliminer tous les poils de l'unité, des grilles, de la barre de coupe et des lames. Rangez l'unité de manière à protéger les lames.

Lorsque le rasoir n'est pas utilisé, la grille du rasoir ou l'accessoire de protection de la lame doivent être en place pour protéger les lames.

Cet appareil doit être rangé de manière à ne pas être écrasé, chauffé au-dessus de 100 °C (212 °F) ou incinéré.

## **ENTRETIEN DU CORDON**

Le cordon ne doit pas être utilisé pour tirer le rasoir. La liberté de mouvement doit être maintenue. Veillez à garder le cordon sans torsion et sans dommage.

Une fois rangé, le cordon doit être enroulé et replacé soigneusement dans son emballage d'origine ou sa pochette de rangement.

## **RASAGE À SEC/HUMIDE**

REMARQUE : ne plongez pas le rasoir dans plus d'un mètre d'eau ou pendant plus de 30 minutes pour empêcher l'eau d'entrer dans l'électronique. La garantie est annulée si le rasoir est plongé dans l'eau au-delà de ces limites.

Le rasoir Wahl est imperméable (IPX7). Ce qui vous permet de l'utiliser sous la douche ou dans la baignoire sans souci et facilite le nettoyage sous l'eau courante.

REMARQUE : le rasoir peut être utilisé pour un rasage à sec/humide. Pour des raisons de sécurité, le rasoir ne fonctionnera pas tant que le cordon n'est pas attaché.

## Avvertenze generali

### PRECAUZIONI IMPORTANTI

Quando si usa un elettrodomestico, è sempre necessario seguire precauzioni di sicurezza di base, che comprendono gli elementi riportati di seguito. Prima dell'utilizzo, occorre leggere tutte le istruzioni e le precauzioni.

### PERICOLO

Per limitare il rischio di infortuni o morte a causa di scosse elettriche:

- Non tentare di prendere un elettrodomestico caduto in acqua. Disinserire immediatamente la spina dalla presa di corrente.
- Non collocare né conservare l'elettrodomestico in luoghi in cui potrebbe cadere o essere trascinato in una vasca o un lavabo. Non collocare né far cadere in acqua o altro liquido mentre la spina è inserita nella presa.
- Disinserire dalla presa la spina di questo elettrodomestico immediatamente dopo l'utilizzo, tranne nel caso di ricarica di un apparecchio ricaricabile.
- Disinserire sempre la spina di questo elettrodomestico prima di effettuare la pulizia o il risciacquo delle lame. Il rasoio non deve essere collegato a una fonte di alimentazione per l'esecuzione della manutenzione.

### AVVERTENZA – Per ridurre il rischio di ustioni, incendi, scosse elettriche o lesioni alle persone:

• Questo elettrodomestico può essere utilizzato da bambini di almeno 8 anni e da persone con ridotte abilità fisiche, sensoriali o mentali oppure prive di esperienza e competenza esclusivamente se sottoposti a sorveglianza o se verranno loro fornite istruzioni sull'utilizzo sicuro dell'elettrodomestico e se avranno compreso i pericoli connessi. È indispensabile sorvegliare i bambini per assicurarsi che non giochino con l'elettrodomestico. La pulizia e la manutenzione a carico dell'utente non devono essere effettuate da bambini senza sorveglianza.

• Utilizzare questo elettrodomestico esclusivamente per l'uso previsto descritto nel presente manuale. Non utilizzare accessori non consigliati dal produttore.

- Non far mai cadere o inserire alcun oggetto in qualsiasi apertura.
- Non utilizzare all'aperto, né azionare dove vengono utilizzati prodotti spray (aerosol) o in cui viene erogato ossigeno.
- Non utilizzare questo elettrodomestico con la lamina o le lame danneggiate o rotte, poiché potrebbero verificarsi infortuni.
- Durante l'utilizzo, non collocare né lasciare l'elettrodomestico dove potrebbe subire danni da un animale, oppure essere esposto a intemperie.

### AVVERTENZA – Per ridurre il rischio di ustioni, incendi, scosse elettriche o lesioni alle persone:

- Disinserire sempre la spina di questo elettrodomestico prima di effettuare interventi di pulizia.
- Nel caso che la spina sia inadatta, rivolgersi a un elettricista qualificato perché installi

una presa di corrente idonea. Non modificare in alcun modo la spina.

- Non si deve mai lasciare senza sorveglianza un elettrodomestico con la spina inserita.
- Non si deve mai far funzionare l'elettrodomestico se il cavo o la spina presentano danni, quando non funziona correttamente, dopo che abbia subito una caduta o un danno.

Portare l'elettrodomestico a un centro di assistenza per l'esame e la riparazione. Se il cavo di alimentazione risulta danneggiato, deve essere sostituito dal produttore, un suo operatore d'assistenza o persone munite di una qualifica simile, al fine di evitare pericoli.

- Tenere lontano il cavo da superfici riscaldate.
- Inserire innanzitutto la spina nell'elettrodomestico e successivamente alla presa di corrente. Per scollare, commutare tutti i controlli sulla posizione di spegnimento (off, ad es. "0"), quindi estrarre la spina dalla presa.

Tipo di alimentazione: Funzionamento con batteria ricaricabile oppure tramite cavo/senza fili

### **AVVERTENZA – Per ridurre il rischio di ustioni, incendi, scosse elettriche o lesioni alle persone:**

- Tranne durante l'operazione di ricarica, disinserire sempre la spina di questo elettrodomestico dalla presa di corrente.

### **• Questo elettrodomestico deve essere ricaricato esclusivamente con l'unità di alimentazione fornito con l'elettrodomestico stesso.**

- Non schiacciare, smontare, riscaldare oltre 100°C (212°F), né ridurre in cenere l'elettrodomestico, per evitare il rischio di incendi, esplosioni o ustioni.

 Per procedere alla ricarica della batteria, utilizzare esclusivamente l'unità di alimentazione staccabile in dotazione con questo elettrodomestico con il tipo ICR-18W (UE, UK, AUS)

### **SOSTITUZIONE DELLA BATTERIA AGLI IONI DI LITIO**

Per sostituire la batteria è necessario inviare l'intero rasoio o regolabarba intatto al più vicino centro di Assistenza clienti Wahl (l'indirizzo è reperibile all'interno di questo opuscolo), oppure portarlo a un professionista dotato di idonea qualifica. La batteria deve essere sostituita esclusivamente con una parte di ricambio del produttore: per motivi di sicurezza, non deve essere utilizzato un pezzo non originale.

Non tentare di rimuovere la batteria. Le batterie agli ioni di litio possono esplodere, prendere fuoco e/o causare ustioni, nel caso siano smontate, danneggiate o esposte ad acqua o alte temperature.

### **SMALTIMENTO DELLA BATTERIA AL LITIO**

Il prodotto deve essere restituito al più vicino centro di Assistenza clienti Wahl (l'indirizzo è reperibile all'interno di questo opuscolo), dove forniamo il servizio di ritiro o di conferimento a un impianto di raccolta locale, dove i rifiuti saranno trattati in modo sicuro e destinati all'idonea procedura di riciclo.

### **CONSERVARE LE PRESENTI ISTRUZIONI**

Questo elettrodomestico è destinato esclusivamente all'utilizzo domestico.



Questo simbolo presente sul rasoio attesta che il rasoio è idoneo all'uso nel bagno e nella doccia.



La marcatura indica che questo prodotto non deve essere smaltito con altri rifiuti domestici in tutto il territorio dell'UE. Per prevenire possibili danni all'ambiente o alla salute umana causati da smaltimento di rifiuti fuori controllo, riciclare il prodotto in modo responsabile per promuovere il riutilizzo sostenibile di risorse materiali. Nel restituire il dispositivo usato, procedere secondo i sistemi di restituzione e raccolta o rivolgersi al rivenditore presso cui è stato acquistato il prodotto. Tali soggetti possono accettare questo prodotto ai fini di un riciclo sicuro per l'ambiente.

## CARATTERISTICHE

- |  |   |
|--|---|
| 1. Presa                               | 6. Interruttore regolabarba peli lunghi |
| 2. Interruttore accensione/spegnimento | 7. Pulsante sblocco testina rasoio      |
| 3. Gruppo portalamina                  | 8. Protezione lamina                    |
| 4. Testina lamina flessibile           | 9. Contatti caricabatteria              |
| 5. Regolabarba pop-up peli lunghi      | 10. Clip a molla                        |

## CONSIGLI PER IL PRIMO UTILIZZO

NOTA: PRIMA DI UTILIZZARE PER LA PRIMA VOLTA, TOGLIERE L'ETICHETTA LED.

Se si sta utilizzando per la prima volta un rasoio elettrico, è probabile che la pelle debba essere preparata a questa nuova tecnica di rasatura. Iniziare dapprima sulla parte del viso più facile, di solito la parte uniforme del viso sotto l'orecchio. Radere con un tocco leggero e utilizzare soltanto il rasoio Wahl per tre/quattro settimane, oppure per un periodo più lungo in caso di pelle sensibile o se le basette crescono ad angolatura diversa in determinate aree. Forse all'inizio la rasatura non si avvicinerà al risultato voluto e la pelle potrebbe lievemente irritarsi. Ma, perseverando, si otterranno alla fine ottime rasature.

Se non si effettua la rasatura per vari giorni e la barba diventa un po' lunga, è possibile passarvi sopra il regolabarba pop-up, che afferrerà tutti i peli più lunghi e preparerà la barba accorciata rimasta alla lamina, per eseguire una rasatura uniforme e ordinata.

Se in precedenza è stato utilizzato un rasoio elettrico di tipo diverso, è possibile che occorra anche in questo caso un periodo di preparazione, prima di ottenere i massimi risultati.

## CONSIGLI RAPIDI E PROMEMORIA COMODI

1. Se si utilizza un rasoio elettrico per la prima volta o si cambia marca, occorrerà un periodo di adattamento di due o tre settimane (o meno), perché il viso e la barba si adattino alla nuova lamina.
2. Dopo aver aperto la confezione, caricare il rasoio per 1 ora prima di effettuare la prima rasatura, oppure attendere la ricarica completa.
3. Sostituire la testina a lamina e i portalamina ogni 12 mesi, oppure in caso di danni alle lamine. È possibile ordinare lamine di ricambio sul sito Web <https://home.wahl.com>.
4. Ricordarsi di pulire il rasoio, i portalamina e la lamina ogni tre/quattro rasature.
5. Utilizzare il regolabarba pop-up per peli lunghi per ritagliare peli sparsi.
6. Perseverare nell'uso e il viso e la barba si adatteranno entrambi al rasoio.

## BLOCCO DA VIAGGIO

Il rasoio Wahl Serie 7061 è dotato di un blocco elettronico da viaggio, per evitare l'attivazione accidentale durante il trasporto.

Per inserire il blocco da viaggio, tenere premuto il pulsante dell'alimentazione per 3 secondi.

Per disinserire il blocco da viaggio, tenere premuto il pulsante dell'alimentazione per 3 secondi.

Mentre il blocco da viaggio è attivo, premendo il pulsante dell'alimentazione i LED lampeggeranno per 1 secondo.

NOTA: il rasoio non si ricarica se è inserito il blocco da viaggio.

## RICARICA

Non è possibile caricare eccessivamente il rasoio, per cui si può mettere in carica ogni



volta che si desidera. Tuttavia, effettuare la ricarica del rasoio periodicamente, invece di tenerlo costantemente in carica, sarà utile a prolungare la durata della batteria. Un tempo di ricarica di 60 minuti fornisce un funzionamento senza fili di 90 minuti.

### **MODELLI CON 1 LED**

Effettuare la ricarica quando il rasoio sembra perdere potenza o funzionare più lentamente. Durante la ricarica, il LED di ricarica si illuminerà, mentre si spegnerà quando la carica risulterà completa.

### **MODELLI CON 2 LED**

Il LED rosso lampeggerà per un secondo al momento dello spegnimento del rasoio, quando sarà ora di effettuare la ricarica (al di sotto del 10%).

Durante la ricarica, il LED blu si illuminerà, mentre si spegnerà quando la carica risulterà completa.

### **MODELLI CON 5 LED**

Il misuratore a LED indicherà il livello di carica residua nel rasoio. A minori luci illuminate, corrisponderà una carica inferiore della batteria. Il LED rosso lampeggerà per un secondo al momento dello spegnimento del rasoio, quando sarà ora di effettuare la ricarica (al di sotto del 10%).

Durante la ricarica, il misuratore a LED indicherà l'avanzamento del livello di carica.

Quando la ricarica sarà completa, tutti i LED si spegneranno.

## **PROCEDURE DI RASATURA PER UN RASATURE RAPIDE E PRECISE (A)**

Suggeriamo di detergere e asciugare accuratamente la pelle prima di effettuare la rasatura. Per ottenere la massima velocità ed efficienza, tenere il rasoio in modo che entrambe le retine siano a contatto con la pelle. Quando si rade il labro superiore o il collo, tenere il rasoio in modo che la retina superiore sia a contatto con la pelle.

Radere sia nel senso del pelo che contropelo e tendere la pelle su cui il rasoio passerà. Guidare delicatamente le testine a doppia lamina avanti e indietro, principalmente contropelo sulla barra.

Non premere con decisione le testine della retina contro il viso.

Se si sfrega energicamente con il rasoio si potrebbe danneggiare la lamina ma la rasatura non risulterà accurata.

Quando il rasoio è spento, riposizionare la sempre la protezione della lamina, per proteggere le testine a doppia lamina.

## **RASATURA DI UN'INTENSA CRESCITA DELLA BARBA (B)**

Iniziare a radere in un'area meno densa della barba. Spostare il rasoio con un movimento circolare su una piccola area del viso (tale operazione raccoglierà tutti i peli che crescono in ogni direzione). Quando questa piccola area apparirà ben rasata, spostarsi gradualmente su una nuova area, sempre con movimenti circolari. Proseguire con tale movimento, occupandosi di un'unica piccola sezione alla volta, fino a completare la rasatura sull'intero viso.

Se la barba è lunga di più di 3 giorni, utilizzare il regolabarba per peli lunghi, per ridurre la lunghezza al livello di una ricrescita di circa un giorno, prima di utilizzare la testina del rasoio.

## **FUNZIONAMENTO DEL REGOLABARBA PER PELI LUNGI (C)**

Il rasoio è dotato di uno speciale regolabarba per peli lunghi che si trova nella sua parte posteriore, che scorre fuori dalla testina a lamina, per rifilare in modo preciso e semplice di basette, barba ed eliminare peli lunghi sul collo. Inoltre, come già accennato, può servire per ridurre la ricrescita intensa della barba, prima di radere con la lamina.

Per l'utilizzo, togliere la protezione della lamina, quindi semplicemente premere l'interruttore del regolabarba per peli lunghi con un movimento verso l'alto, fino a quando il regolabarba scorrerà (facendo uno scatto) in sede. Premere l'interruttore di accensione/spegnimento. Iniziare poi a

eseguire la regolazione/rifinitura.

## **PULIZIA E MANUTENZIONE (D) CURA DELLA TESTINA DEL RASOIO**

Per ottenere le prestazioni migliori, si consiglia di pulire il rasoio con frequenza dopo qualche rasatura. Qualsiasi intervento d'assistenza diverso dalla sostituzione della testina a lamina e dei portalame deve essere eseguito da un Centro di assistenza per rasoi Wahl autorizzato o dalla Wahl Clipper Corporation (per conoscere gli indirizzi, consultare la Garanzia).

Disinserire sempre dalla corrente questo elettrodomestico prima di effettuare la pulizia. Per pulire, posizionare il rasoio su "OFF" (spento) e togliere la testina a lamina premendo i pulsanti di sblocco della testina del rasoio, posti sui lati del rasoio stesso; quindi sollevare la testina a lamina.

Battere delicatamente il lato aperto della testina a lamina su una superficie dura, per eliminare particelle di barba. Prestare attenzione a non battere la lamina.

Per una facile pulizia, è possibile sciacquare il rasoio con acqua. La lamina si può sciacquare, ma noi consigliamo di togliere la testina della lamina e sciacquare i portalame. Tale operazione consentirà di lavare via eventuali peli rimasti sui portalame. Se si lascia inserita la testina della lamina durante il risciacquo, diventa più difficile eliminare i peli durante il lavaggio.

## **RIMUOVERE IL PORTALAME (E)**

Spegnerne il rasoio. Togliere la testina della lamina e, tenendo il rasoio con una sola mano, estrarre delicatamente verso l'alto il portalame. Accertarsi che il pollice e l'indice si trovino a ciascuna estremità del portalame.

## **AVVERTENZA: PER EVITARE INFORTUNI PERSONALI, MANIPOLARE CON ATTENZIONE I COMPONENTI TAGLIANTI.**

NOTA: se non si tiene il portalame come illustrato, lo spazzolamento delle lame potrebbe provocare danni al gruppo.

Quando la testina della lama e i portalame saranno stati tolti dal rasoio, è possibile adottare il metodo alternativo di lavarli sotto acqua corrente. Lasciarli semplicemente asciugare all'aria.

Dopo la pulizia, riposizionare i portalame premendo delicatamente verso il basso, Ricollocare con cura la testina della lama, fino a quando scatterà in sede.

Di tanto in tanto, in base alla densità della barba, sarà necessario sostituire le lame di taglio e le lamine. Se si rilevano tempi più lunghi per ottenere la rasatura, oppure se il viso inizia ad avvertire un po' di irritazione, o se la lamina sembra divenire calda al tatto, è probabilmente ora di sostituire le lame di taglio e le lamine. Sostituire le lame di taglio e le lamine solo con ricambi WAHL (Giallo: 7045-100, Argento: 7045-400, Cromato nero: 7045-700).

## **CURA DELLA LAMINA E DELLA LAMA**

Le lame del regolabarba sono munite di dentini taglienti temprati di precisione, affilati e sovrapposti. Le lamine, il portalame e le lame devono essere manipolati con attenzione e non devono mai urtare o essere utilizzati per tagliare materiale sporco o abrasivo.

## **LUBRIFICARE LE LAMINE E LA BARRA DI TAGLIO**

La lubrificazione con olio consente di conservare la fluidità della lama e le prestazioni di taglio. Se il rasoio viene pulito regolarmente con acqua. Le lame devono essere oliate almeno una volta la settimana. Usare soltanto olio per rasoi.

Istruzioni: Con le lamine e le lame pulite e asciutte, applicare una goccia di olio sopra ogni lamina e al centro della barra di taglio. Spalmare gentilmente l'olio sulla superficie con le dita. Spegnerne il

rasoio per 10 secondi per consentire all'olio di distribuirsi sulle lame. Spegnerne il rasoio e usare un panno morbido per rimuovere l'olio in eccesso dalla superficie.

### **PULIZIA E LUBRIFICAZIONE DELLE LAME LAME DEL REGOLABARBA**

Pulire con la spazzola in dotazione. Per ottenere i risultati migliori, versare una o due gocce di Wahl Clipper Oil sulle lame solo quando occorre, o circa una volta al mese. I cuscinetti del motore sono lubrificati in permanenza; non tentare di lubrificare.

Quando si lubrifica il regolabarba, posizionarlo su "ON - I," tenere l'apparecchio con le lame rivolte VERSO IL BASSO e versare una o due gocce di olio sulle lame. Strofinare via l'olio in eccesso con un panno morbido.

### **CONSERVAZIONE**

Prima di riporre il regolabarba, utilizzare la spazzola di pulizia per spazzare peli sparsi dall'apparecchio, dalle lamine, dal portalame e dalle lame. Conservare l'apparecchio in modo che le lame risultino protette da danni.

Quando il rasoio non viene utilizzato, l'accessorio di protezione delle lamine/lame del rasoio deve essere applicato in sede, per proteggere le lame.

Questo elettrodomestico deve essere conservate in un luogo dove non possa subire schiacciamenti, riscaldamento oltre i 100°C (212°F) o incenerimento.

### **CURA DEL CAVO**

Non utilizzare il cavo per tirare il rasoio. È indispensabile mantenere la libertà di movimento. Occorre prestare attenzione a evitare che il cavo si attorcigli o danneggi.

Quando viene riposto, il cavo deve essere avvolto e riposizionato ordinatamente nella confezione originale o nel sacchetto apposito.

### **RASATURA CON ACQUA/A SECCO**

NOTA: non immergere il rasoio in oltre 90 cm di acqua o per più di 30 minuti, per evitare che l'acqua penetri nelle parti elettroniche. Se il rasoio viene immerso in acqua superando tali valori, la garanzia diventa nulla.

Il rasoio Wahl è progettato per essere resistente all'acqua e a prova di doccia (IPX7). È quindi possibile utilizzare il rasoio Wahl nella doccia o presso il lavabo senza preoccupazioni e lavarlo con facilità sotto l'acqua corrente.

NOTE: The shaver is for wet/dry use. For safety, the shaver will not run while the cord is attached.

## Advertencias generales

### MEDIDAS DE SEGURIDAD IMPORTANTES

Cuando utiliza un dispositivo eléctrico, es necesario que siempre tome precauciones básicas, inclusive los puntos que figuran en la lista a continuación. Lea todas las instrucciones y medidas de seguridad antes de utilizarlo.

### PELIGRO

Para reducir el riesgo a sufrir lesiones o muerte por una descarga eléctrica:

- No intente tomar un dispositivo que se haya caído al agua. Desconéctelo inmediatamente del tomacorriente.
- No coloque ni guarde el dispositivo en sitios donde pueda llegar a caerse o tirarse dentro de una bañera o un lavamanos. No lo coloque ni lo arroje dentro del agua o cualquier otro líquido mientras esté enchufado.
- Desconecte este dispositivo del tomacorriente eléctrico inmediatamente después de haberlo utilizado, excepto en el caso de estar cargando una unidad recargable.
- Siempre desconecte este dispositivo antes de limpiar o enjuagar las cuchillas. No tenga la cortadora conectada a la fuente de alimentación para mantenimiento.

### PRECAUCIÓN: Para reducir el riesgo de quemaduras, incendios, descargas eléctricas o lesiones en personas:

• A este dispositivo pueden utilizarlo niños desde los 8 años de edad, personas con capacidades físicas, sensoriales o mentales reducidas o personas con falta de experiencia y conocimiento si obtuvieron supervisión o instrucción sobre la utilización del dispositivo de una manera segura y comprendieron los riesgos que implica. Los niños deberían ser supervisados para asegurarse de que no juegan con el dispositivo. Los niños no deberían realizar la limpieza y mantenimiento sin supervisión.

• Utilice este dispositivo solo para el uso para el que está destinado de la manera en la que se describe en este manual. No utilice accesorios no recomendados por el fabricante.

- Jamás arroje o inserte ningún objeto en un orificio.
- No lo utilice al aire libre ni lo opere en lugares donde se estén utilizando productos en aerosol (pulverizadores) o donde se esté administrando oxígeno.
- No utilice este dispositivo si las hojas o las cuchillas están dañadas o rotas, ya que puede producir lesiones.
- Durante su uso, no coloque ni deje el dispositivo en un lugar donde un animal pueda llegar a dañarlo o expuesto a las condiciones climáticas.

### PRECAUCIÓN: Para reducir el riesgo de quemaduras, incendios, descargas eléctricas o lesiones en personas:

- Siempre desenchufe este dispositivo antes de limpiarlo.
- En el caso de que el enchufe no encaje, póngase en contacto con un electricista calificado que pueda instalar el tomacorriente apropiado. No cambie el enchufe de ninguna manera.

- Nunca debería dejar un dispositivo sin supervisión cuando está enchufado.
- Jamás opere este dispositivo si tiene un cable o un enchufe dañado, si no funciona correctamente o luego de haberse caído o dañado.  
Devuelva el dispositivo a un centro de servicio para que lo examinen y reparen. Si el cable de alimentación está dañado, debe ser reemplazado por el fabricante, su agente de servicio o alguna persona calificada similarmente para evitar riesgos.
- Mantenga el cable alejado de superficies calientes.
- Siempre conecte el enchufe primero al dispositivo y después al tomacorriente. Para desenchufarlo, coloque todos los controles en posición de apagado (p. ej. "0") y luego retire el enchufe del tomacorriente.

Tipo de alimentación: batería recargable u operación con cable o inalámbrica

### **PRECAUCIÓN: Para reducir el riesgo de quemaduras, incendios, descargas eléctricas o lesiones en personas:**

- Excepto en el caso de estar cargándolo, siempre desconecte este dispositivo del tomacorriente eléctrico.

**• El dispositivo debe cargarse únicamente con la fuente de alimentación que se proporciona con el dispositivo.**

- No aplaste, desarme, caliente a más de 100°C (212°F) o incinere este dispositivo, debido a los riesgos de incendio, explosión o quemaduras.



Con el fin de recargar la batería, utilice solamente la unidad de alimentación desmontable que se proporciona con este dispositivo de tipo ICR-18W (EU, UK, AUS)

### **REEMPLAZO DE BATERÍA DE ION DE LITIO**

Para reemplazar la batería se debe enviar la cortadora o recortadora de cabello entera e intacta a su centro de Servicio al Cliente de Wahl más cercano (puede encontrar la dirección en este folleto) o llevarla a un profesional calificado adecuado. La batería debería reemplazarse solo por el repuesto original del fabricante, por razones de seguridad no se debería utilizar un sustituto.

No intente retirar la batería. Las baterías de ion de litio pueden explotar, incendiarse y/o causar quemaduras si se las desarma, daña o se las expone al agua o a altas temperaturas.

### **DESECHO DE LA BATERÍA DE LITIO**

No deseche este producto o la batería de litio con los residuos domésticos normales. El producto debe devolverse al centro de Servicio al Cliente de Wahl más cercano (puede encontrar la dirección en este folleto) donde ofrecemos el servicio de devolución o lo debe llevar a algún centro local de recolección donde podrán tratarlo de manera segura y enviarlo al centro de reciclaje correspondiente.

### **CONSERVE ESTAS INSTRUCCIONES**

Este dispositivo es únicamente para uso doméstico.



Este símbolo, ubicado sobre la afeitadora, indica que la afeitadora puede utilizarse en la bañera y en la ducha.



Esta marca indica que este producto no debe desecharse con otros residuos domésticos en toda la UE. Para prevenir posible daño ambiental o a la salud humana a causa de los desechos de residuos sin control, recicle de manera responsable para promover la reutilización sustentable de los recursos materiales. Para devolver su dispositivo utilizado, utilice los sistemas de devolución y recolección o póngase en contacto con el revendedor donde compró el producto. Ellos pueden hacerse cargo de este producto para que se recicle de una manera segura para el medio ambiente.

## CARACTERÍSTICAS

1. Enchufe
2. Interruptor de encendido/apagado
3. Montaje de barra cortadora
4. Cabezal de hoja flexible
5. Recortadora desplegable para
6. Interruptor de recortadora para cabello largo
7. Botón de liberación del cabezal para afeitar
8. Protector de hoja
9. Contactos del cargador
10. Broches de resorte

## CONSEJOS PARA AQUELLOS QUE LA UTILIZAN POR PRIMERA VEZ

**Nota:** Retire la etiqueta del LED antes de su primer uso.

Si usted está utilizando una afeitadora eléctrica por primera vez, probablemente su piel deberá acostumbrarse a esta nueva técnica de rasurado. Comience con la parte más fácil de rasurar del rostro, normalmente la parte tersa del rostro que se encuentra bajo las orejas. Rasure con suavidad y utilice su afeitadora Wahl exclusivamente durante tres o cuatro semanas, o más si tiene piel sensible o si los cabellos de su barba crecen en distintos ángulos en algunas áreas. En un principio su rasurado puede que no sea tan corto como lo desea y puede que su piel se irrite un poco. Pero si usted continúa realizándolo, finalmente conseguirá afeitados excelentes.

Si pasa muchos días sin afeitarse y su barba crece mucho, utilice la recortadora desplegable para recortar su barba, cortando todos los cabellos largos y dejando el rastrojo restante para que la hoja lo afeite de manera suave y limpia.

Si estuvo utilizando otro tipo de afeitadora eléctrica anteriormente, puede que le tome un período para acostumbrarse y recibir los resultados máximos.

## CONSEJOS RÁPIDOS Y SUGERENCIAS ÚTILES

1. Si usted utiliza una afeitadora eléctrica por primera vez o cambia de otra marca, habrá un período de adaptación de 2 o 3 semanas (o menos) mientras que su rostro y barba se adaptan a la hoja nueva.
2. Cuando abra la caja, cargue su afeitadora por 1 hora antes de afeitarse por primera vez o hasta que la carga esté completa.
3. Remplace el cabezal de la hoja y las barras cortadoras cada 12 meses o cuando las hojas se dañan. Las hojas de repuesto pueden encargarse en <https://home.wahl.com>.
4. Asegúrese de limpiar la afeitadora, las barras cortadoras y la hoja cada tres o cuatro afeitadas.
5. Utilice la recortadora desplegable para cabellos largos para recortar los cabellos rebeldes.
6. Continúe utilizándola y tanto su rostro como su barba se adaptarán a la afeitadora

## Bloqueo para viaje

La Wahl 7061 Series Shaver viene con un bloqueo para viaje electrónico para evitar que se active accidentalmente cuando se la transporta.

Mantenga el botón de encendido presionado durante 3 segundos para activar el bloqueo para viaje.

Mantenga presionado el botón de encendido por 3 segundos para desactivar el bloqueo para viaje.

Cuando el bloqueo para viaje está activo, al presionar el botón de encendido el LED parpadeará

durante 1 segundo.

NOTA: La afeitadora no se cargará si el bloqueo para viaje está activado.

### **FUNCIONAMIENTO DE LA CARGA**

La afeitadora no puede sobrecargarse, por lo tanto, puede cargarla con la frecuencia que desee. Sin embargo, la recarga periódica, en vez de la recarga continua, prolongará la vida útil de la batería.

60 minutos de tiempo de carga le proporcionarán 90 minutos de funcionamiento inalámbrico.

### **MODELOS CON 1 LED**

Cargar cuando la afeitadora parece perder potencia o funcionar más despacio. El LED de carga se encenderá mientras se está cargando. El LED se apagará cuando la carga esté completa.

### **MODELOS CON 2 LEDS**

El LED rojo parpadeará durante un segundo cuando se apague la afeitadora cuando sea momento de cargarla (debajo del 10%).

El LED azul se encenderá mientras se está cargando. El LED se apagará cuando la carga esté completa.

### **MODELOS CON 5 LEDS**

El indicador de LED muestra la cantidad de carga que resta en la afeitadora. Cuantas menos luces estén encendidas, menor es la carga disponible en la batería. El LED rojo parpadeará por un segundo cuando apague la afeitadora cuando sea momento de cargarla (debajo del 10%).

Mientras se carga, el indicador LED mostrará el progreso de la carga. Todos los LEDES se apagará cuando la carga esté completa.

### **PROCEDIMIENTOS PARA AFEITADAS RÁPIDAS Y PRECISAS (A)**

Le recomendamos que limpie y seque bien su piel antes de afeitarse. Para conseguir la velocidad y eficiencia máxima, sostenga la afeitadora para que ambas rejillas estén en contacto con la piel. Cuando afeite el labio superior o el cuello, sostenga la afeitadora para que la rejilla que está más arriba esté en contacto con la piel.

Afeite ambas partes en la dirección de las fibras de la barba y a contrapelo y extienda la piel para que se tense en el curso de la afeitada. Guíe los cabezales de las hojas dobles suavemente hacia atrás y adelante, principalmente en la dirección contraria a la fibra de la barba.

Si se refriega intensamente con la afeitadora puede dañar la hoja y no logrará en una afeitada minuciosa.

Siempre reemplace el protector de la hoja para proteger los delicados cabezales de hojas dobles cuando la afeitadora esté apagada.

Si se refriega intensamente con la afeitadora puede dañar la hoja y no logrará en una afeitada minuciosa.

Siempre reemplace el protector de la hoja para proteger los delicados cabezales de hojas dobles cuando la afeitadora esté apagada.

### **AFEITADO DE CRECIMIENTO DE BARBA ABUNDANTE (B)**

Comience a afeitar en el área de la barba que sea menos densa. Desplace la afeitadora en movimientos circulares en un área reducida del rostro (esto ayuda a captar los cabellos que crecen en distintas direcciones). Cuando vea que esta área está afeitada por completo, pase gradualmente hacia un área nueva, todavía realizando movimientos circulares. Continúe con estos movimientos, una sección reducida a la vez, hasta que todo el rostro esté afeitado.

Si su barba creció durante más de 3 días, utilice la recortadora desplegable para cabello largo para recortar la barba a la extensión de un día de crecimiento antes de utilizar la hoja de

rasurado.

## **FUNCIONAMIENTO DE LA RECORTADORA PARA CABELLO LARGO (C)**

Su afeitadora cuenta con una recortadora especial de cabello largo que se encuentra en la parte trasera de la afeitadora que se desplaza hacia arriba del cabezal de la hoja para recortar de manera precisa y simple las patillas, barbas y bigotes, y para remover cabellos largos del cuello. Y, además, puede utilizarse para "derribar" el crecimiento de la barba abundante antes de afeitarse con la hoja.

Para utilizarla, retire el protector de la hoja y presione el interruptor de recortadora de cabello largo en un movimiento hacia arriba hasta que la recortadora se deslice (hasta que haga un chasquido) a su posición. Presione el interruptor de encendido/apagado. Luego comience a recortar o dar forma.

## **LIMPIEZA Y MANTENIMIENTO (D) CUIDADO DEL CABEZAL PARA AFEITAR**

Para obtener un rendimiento máximo, le recomendamos que limpie su afeitadora luego de algunas afeitadas. Cualquier tipo de reparación, que no sean el reemplazo del cabezal de la hoja y las barras cortadoras, deberían realizarse en un centro de servicio de Wahl Shaver o Wahl Clipper Corporation (ver la Garantía para obtener información sobre las direcciones de correo).

Siempre desenchufe este dispositivo antes de limpiarlo.

Para limpiarla, APAGUE la afeitadora y retire el cabezal de la hoja presionando los botones de liberación del cabezal de la afeitadora que se encuentran a los costados de la afeitadora y levantando el cabezal de la hoja hacia arriba.

Golpee con movimientos ligeros el lado abierto del cabezal de la hoja contra una superficie dura para eliminar la mayoría de las partículas de rastrojo. Tenga cuidado de no golpear la hoja.

Para una limpieza fácil, puede enjuagar su afeitadora con agua. A pesar de que las hojas se pueden enjuagar, le recomendamos que retire el cabezal de la hoja y que enjuague las barras cortadoras. Esto le permitirá enjuagar cualquier cabello que quede en las barras cortadoras. Si deja el cabezal de la hoja puesto cuando lo enjuaga, es más difícil que pueda eliminar todos los cabellos con el enjuague.

## **PARA REMOVER LA BARRA CORTADORA (E)**

Apague la afeitadora. Retire el cabezal de la hoja y, mientras sostiene la afeitadora con una mano, extraiga con cuidado la barra cortadora. Asegúrese de que su pulgar y su dedo índice estén colocados en cada uno de los extremos de la barra cortadora.

## **ADVERTENCIA: MANIPULE LOS COMPONENTES CORTANTES CON CUIDADO PARA EVITAR LESIONES PERSONALES.**

NOTA: si no sostiene la barra cortadora como se muestra, el cepillado de las cuchillas puede causar daño al ensamblarlo.

Cuando se retiran el cabezal de la hoja y las barras cortadoras de la afeitadora, un método de limpieza alternativo es enjuagarlas en agua corriente. Simplemente, déjelas secarse con el aire.

Luego de limpiarlos, vuelva a colocar las barras cortadoras presionándolas suavemente. Con cuidado, vuelva a colocar el cabezal de la hoja, encajándolo en su lugar.

De vez en cuando, dependiendo de la densidad de su barba, deberá reemplazar las cortadoras y las hojas. Si nota que le toma más tiempo afeitarse, si su rostro comienza a experimentar un poco de irritación o si siente que la hoja toma temperatura cuando la toca, es probable que sea momento de cambiar las cortadoras y las hojas. Reemplace las cortadoras y las hojas solo con repuestos WAHL (Yellow: 7045-100, Silver: 7045-400,



Black Chrome: 7045-700).

### **MANTENIMIENTO DE LA HOJA Y LA CUCHILLA**

Las cuchillas de la recortadora tienen dientes templados, rectificadas y recubiertas. Las hojas, la barra cortadora y las cuchillas deberían utilizarse con cuidado y no se deben golpear o utilizarse para cortar material sucio o abrasivo.

### **LUBRICAR LAS HOJAS Y LA BARRA DE CORTE**

La lubricación con aceite ayuda a mantener un movimiento suave de la cuchilla y el desempeño de afeitado. Si la afeitadora se limpia a menudo con agua. Las hojas deben lubricarse al menos una vez por semana. Use aceite para cortadoras o afeitadoras. Instrucciones: Cuando las hojas y las cuchillas estén limpias y secas, aplique una gota de aceite en la parte superior de cada hoja y en la parte superior de la barra de corte central. Use el dedo para esparcir suavemente el aceite por la superficie. Encienda la afeitadora durante 10 segundos para ayudar a distribuir el aceite por las cuchillas de abajo. Apague la afeitadora y use un pañuelo o un paño suave para retirar cualquier exceso de aceite de la superficie.

### **LIMPIEZA Y LUBRICACIÓN DE CUCHILLAS DE RECORTADORAS**

Limpíelas con el cepillo que se viene incluido. Para obtener mejores resultados, coloque una o dos gotas de aceite para cortadoras Wahl en las cuchillas solo cuando sea necesario o aproximadamente una vez al mes. Los rodamientos del motor están lubricados permanentemente, no intente lubricarlos. Cuando lubrique su recortadora, colóquela en "ON - I", sostenga la unidad con las cuchillas hacia ABAJO y coloque una o dos gotas de aceite en las cuchillas. Limpie el exceso de aceite con un paño suave.

### **ALMACENAMIENTO**

Antes de almacenar su recortadora, utilice el cepillo de limpieza para sacar los cabellos sueltos de la unidad, hoja, barra cortadora y cuchillas. Guarde la unidad de una manera en la que las cuchillas queden protegidas del daño.

Cuando la afeitadora no se utiliza, el protector de hoja/cuchilla debería estar colocado para proteger las cuchillas.

Se debería guardar este dispositivo en algún lugar donde no esté expuesto a golpes, temperaturas mayores a 100°C (212°F) o a incineración.

### **CUIDADO DEL CABLE**

El cable no debe utilizarse para jalar la afeitadora. Es necesario que conserve la libertad de movimiento. Se debería cuidar que el cable se no se retuerza ni se dañe.

Cuando está guardada, el cable debería estar enrollado y colocado prolijamente en su caja original o en una bolsita de almacenamiento.

### **USO EN HÚMEDO/SECO**

NOTA: no sumerja la afeitadora en agua de más de 3 pies de profundidad o por más de 30 minutos para evitar que el agua se filtre a las partes electrónicas. La garantía se anulará si sumergió la afeitadora fuera de estos límites.

La afeitadora Wahl está diseñada para ser resistente al agua y a prueba de duchas (IPX7). Esto le permite utilizar la afeitadora Wahl en la ducha o en el lavamanos sin tener que preocuparse y para facilitarle la limpieza con agua corriente.

NOTA: la afeitadora es para uso en húmedo/seco. Por razones de seguridad, la afeitadora no funcionará si el cable está conectado.

## Advertências gerais

### PRECAUÇÕES IMPORTANTES

Ao usar um equipamento elétrico, é sempre necessário tomar as precauções básicas, incluindo os pontos listados abaixo. Leia todas as instruções e precauções antes de usar.

### PERIGO

Para reduzir o risco de ferimento ou morte por choque elétrico:

- Não tente pegar um equipamento que caiu na água. Desconecte-o da tomada imediatamente.
- Não coloque ou guarde o equipamento onde ele possa cair ou ser empurrado para dentro de uma banheira ou uma pia. Não coloque em água nem deixe cair na água ou em qualquer outro líquido enquanto estiver conectado à energia elétrica.
- Remova este equipamento da tomada elétrica imediatamente após o uso, exceto se precisar carregar uma unidade recarregável.
- Sempre desconecte este equipamento antes de limpar ou enxaguar as lâminas. Não deixe o cortador conectado à fonte de energia ao executar manutenção.

### ADVERTÊNCIA – Para reduzir o risco de queimaduras, incêndio, choque elétrico ou ferimentos:

- Este equipamento pode ser usado por crianças a partir de 8 anos de idade, por pessoas com capacidades físicas, sensoriais ou mentais limitadas ou com falta de experiência ou conhecimento, se tiverem supervisão ou instrução quanto ao uso do equipamento de maneira segura e se entenderem os riscos envolvidos. As crianças devem ser supervisionadas para garantir que não façam brincadeiras com o equipamento. A limpeza e a manutenção pelo usuário não devem ser executadas por crianças sem supervisão.
- Use este equipamento apenas para seu uso planejado, descrito neste manual. Não utilize acoplamentos não recomendados pelo fabricante.
- Nunca derrube ou insira nenhum objeto em nenhuma abertura.
- Não utilize em ambiente externo, nem opere em locais onde ocorra o uso de produtos em aerossol (spray) ou onde houver administração de oxigênio.
- Não use este equipamento quando as lâminas ou as lâminas internas flexíveis estiverem danificadas ou quebradas, pois poderão ocorrer ferimentos.
- Durante o uso, não coloque ou deixe o equipamento onde possa estar sujeito a danos causados por animais ou exposição ao clima.

### ADVERTÊNCIA – Para reduzir o risco de queimaduras, incêndio, choque elétrico ou ferimentos:

- Sempre desconecte este equipamento da tomada antes de limpar.
- Caso o plugue não se encaixe, contate um electricista qualificado para instalar a tomada adequada. Não troque o plugue de nenhuma maneira.
- Um equipamento nunca deve ser deixado sozinho quando estiver conectado.
- Nunca opere este equipamento quando notar um cabo ou plugue danificado, quando não estiver funcionando corretamente ou após ter sido derrubado ou danificado. Devolva o equipamento à central de atendimento para exames e reparos. Se o cabo

de alimentação for danificado, ele deverá ser substituído pelo fabricante, seu agente de serviço ou pessoas de qualificação semelhante a fim de evitar perigos.

- Mantenha o cabo afastado de superfícies quentes.
- Sempre conecte o plugue primeiro ao equipamento e depois à tomada. Para desconectar, coloque todos os controles na posição desligado (ex.: "0") e depois remova o plugue da tomada.

Tipo de alimentação: funcionamento com bateria recarregável ou com fio/sem fio

### **ADVERTÊNCIA – Para reduzir o risco de queimaduras, incêndio, choque elétrico ou ferimentos:**

- Exceto ao carregar, sempre desconecte este equipamento da tomada elétrica.
- **O equipamento deve ser carregado apenas com a unidade de alimentação elétrica fornecida com ele.**
- Não esmague, desmonte, aqueça acima de 100°C (212°F) nem incinere o equipamento por risco de incêndio, explosão ou queimaduras.



Com a finalidade de recarregar a bateria, use somente a unidade de alimentação destacável fornecida com este equipamento com tipo ICR-18W (União Europeia, Reino Unido e Austrália)

### **SUBSTITUIÇÃO DA BATERIA DE ÍONS DE LÍTIO**

Para a substituição da bateria, o cortador ou aparador para detalhes deve ser enviado, inteiro e intacto, para sua Central Wahl de Atendimento ao Cliente (o endereço se encontra dentro deste livreto) ou levado a um profissional adequadamente qualificado. A bateria só deve ser substituída por baterias de reposição do fabricante original, sendo que baterias similares não devem ser usadas por razões de segurança. Não tente remover a bateria. As baterias de íons de lítio podem explodir, se incendiar e/ou provocar queimaduras se desmontadas, danificadas ou expostas à água ou a altas temperaturas.

### **DESCARTE DA BATERIA DE ÍONS DE LÍTIO**

Não descarte este produto ou a bateria de lítio no lixo doméstico comum. O produto deve ser devolvido para sua Central Wahl de Atendimento ao Cliente mais próxima (o endereço se encontra dentro deste livreto), onde oferecemos um serviço de coleta, ou então deve ser levado a um ponto de coleta local, onde será manuseado com segurança e enviado para uma reciclagem apropriada.

### **GUARDE ESTAS INSTRUÇÕES**

Este equipamento se destina apenas ao uso doméstico



Este símbolo, localizado no barbeador, significa que o barbeador é adequado ao uso na banheira e no chuveiro.



Esta marca indica que este produto não deve ser descartado com outros resíduos domésticos em toda a União Europeia. Para prevenir possíveis danos ao meio ambiente e à saúde humana resultantes do descarte descontrolado de resíduos, recicle este resíduo com responsabilidade para promover a reutilização sustentável dos recursos materiais. Para devolver seu equipamento usado, use os sistemas de devolução e coleta, ou então entre em contato com a loja onde adquiriu o produto. A loja pode encaminhar este produto para uma reciclagem ambientalmente segura

## RECURSOS

1. Plugue
2. Botão liga/desliga
3. Conjunto da barra cortadora
4. Cabeça de lâminas internas flexíveis
5. Aparador para detalhes expansível para pelos longos
6. Botão do aparador para detalhes para pelos longos
7. Botão de liberação da cabeça do barbeador
8. Protetor das lâminas internas flexíveis
9. Contatos do carregador
10. Prendedores de mola

## DICAS PARA USUÁRIOS PRINCIPANTES

NOTA: REMOVA A ETIQUETA DO LED ANTES DO PRIMEIRO USO.

Se for usar um barbeador elétrico pela primeira vez, é provável que sua pele precise ser condicionada a esta nova técnica de barbear. Comece primeiro pela parte mais fácil do rosto, que é geralmente a parte macia do rosto abaixo da orelha. Passe o barbeador com um toque leve e use apenas seu Barbeador Wahl por três a quatro semanas, ou por mais tempo se tiver a pele sensível ou se seus pelos crescerem em ângulos diferentes em algumas áreas. Inicialmente, o barbeamento pode não ficar tão rente quanto você deseja e sua pele pode ficar um pouco irritada. Porém, se você persistir, vai acabar obtendo ótimos resultados no barbeamento.

Se ficar vários dias sem se barbear e sua barba ficar um pouco longa, passe o aparador para detalhes expansível sobre a barba, pegando assim todos os pelos mais longos e deixando os mais curtos restantes para barbear com as lâminas internas flexíveis, obtendo assim um resultado macio e perfeito..

Se tiver usado outro tipo de barbeador elétrico antes, também poderá haver um período de condicionamento antes de você obter os melhores resultados.

## DICAS RÁPIDAS E LEMBRETES ÚTEIS

1. Se você for usar o barbeador elétrico pela primeira vez ou se já for usuário, mas estiver trocando de marca, haverá um período de ajuste de 2 a 3 semanas (ou menos) para que o seu rosto e sua barba se adaptem à nova lâmina.
2. Ao abrir a embalagem, carregue o barbeador por 1 hora antes do primeiro barbear ou até completar o carregamento.
3. Troque a cabeça da lâmina interna flexível e as barras cortadoras a cada 12 meses, ou se a lâmina estiver danificada. As lâminas internas flexíveis para reposição podem ser pedidas no site <https://home.wahl.com>.
4. Certifique-se de limpar o barbeador, as barras cortadoras e a lâmina interna flexível a cada três ou quatro barbeamentos.
5. Use o aparador para detalhes expansível para cabelo longo para remover pelos isolados.
6. Continue utilizando o equipamento até que seu rosto e sua barba se adaptem ao barbeador.

## BLOQUEIO DE CURSO

O Barbeador Wahl Série 7061 vem com um bloqueio eletrônico de curso para evitar a ativação acidental durante o transporte.

Pressione e segure o botão da alimentação por 3 segundos para ativar o bloqueio de curso. Pressione e segure o botão da alimentação por 3 segundos para desativar o bloqueio de curso. Quando o bloqueio de curso está ativo, a pressão do botão de alimentação faz com que o(s) LED(s) pisque(m) por 1 segundo.

NOTA: o barbeador não se carregará enquanto o bloqueio de curso estiver ativo.

## OPERAÇÃO DE CARREGAMENTO

É tecnicamente impossível sobrecarregar o barbeador; por isso, você pode carregá-lo quantas vezes desejar. Porém, o recarregamento periódico do barbeador, ao invés do

carregamento contínuo, prolonga a vida útil da bateria. Um tempo de carga de 60 minutos fornece 90 minutos de operação sem fio

### **MODELOS COM 1 LED**

Carregue quando parecer que o barbeador perdeu força ou ficou mais lento. O LED de carregamento se acenderá durante o carregamento. O LED se apagará quando o carregamento for concluído.

### **MODELOS COM 2 LEDs**

O LED vermelho piscará por um segundo quando o barbeador for desligado no momento em que precisar de recarga (abaixo de 10%).

O LED azul se acenderá durante o carregamento. O LED se apagará quando o carregamento for concluído.

### **MODELOS COM 5 LEDs**

O medidor do LED exibirá a quantidade de carga restante no barbeador. Quanto menos luzes se acenderem, mais baixa estará a carga da bateria. O LED vermelho piscará por um segundo quando o barbeador for desligado no momento em que precisar de recarga (abaixo de 10%).

Durante o carregamento, o medidor do LED exibirá a progressão do carregamento. Todos os LEDs se desligarão quando o carregamento for concluído.

## **PROCEDIMENTOS DE BARBEAMENTO PARA RESULTADOS RÁPIDOS E PERFEITOS (A)**

Sugerimos que você limpe bem e seque completamente a pele antes do barbeamento. Para a máxima velocidade e eficiência, segure o barbeador de modo que as duas placas fiquem em contato com a pele. Ao barbear o lábio superior ou o pescoço, segure o barbeador de modo que a placa superior fique em contato com a pele.

Barbeie tanto ao longo quanto contra a raiz da barba e estique bem a pele no percurso do barbeador. Guie suavemente a cabeça de lâminas internas flexíveis duplas para frente e para trás, principalmente contra a raiz da barba.

Não pressione as cabeças das placas com força contra o rosto.

Esfregar o barbeador com força pode danificar a lâmina interna flexível e não resulta em um barbear mais rente.

Sempre recoloque a proteção das lâminas internas flexíveis para proteger suas cabeças delicadas quando o barbeador está desligado.

## **BARBAS COM CRESCIMENTO ESPESSE (B)**

Inicie o barbear em uma área de barba menos densa. Mova o barbeador em movimento circular em uma pequena área do rosto (essa ação pega os pelos que crescem em todas as direções). Quando ver que esta pequena área está livre de pelos, passe gradualmente para uma nova área enquanto continua fazendo o movimento circular.

Continue fazendo este movimento, uma pequena área por vez, até barbear todo o rosto. Se sua barba tiver um crescimento de mais de 3 dias, use o aparador para detalhes destacado para pelos longos para cortar a barba até o equivalente ao crescimento de um dia antes de usar a lâmina flexível interna barbeadora.

## **OPERAÇÃO DO APARADOR PARA DETALHES PARA PELOS LONGOS (C)**

Seu barbeador tem um aparador especial para pelos longos localizado na parte traseira; esse aparador se expande a partir da cabeça da lâmina interna flexível para proporcionar um aparamento fácil e preciso de costeletas, barbas e bigodes, e também para remover pelos longos do pescoço. Além disso, como mencionado antes, pode ser usado para "derrubar" o crescimento de barba espessa antes do barbeamento com a lâmina interna flexível.

Para usar, remova a proteção da lâmina interna flexível e simplesmente pressione o botão do aparador de pelos longos em um movimento para cima até que o aparador deslize (fazendo um clique) para a posição. Pressione o botão liga/desliga. E então comece a aparar/modelar.

## **LIMPEZA E MANUTENÇÃO (D) CUIDADOS COM A CABEÇA DO BARBEADOR**

Para obter o máximo desempenho, recomendamos que você limpe seu barbeador após alguns barbeamentos. Com exceção da substituição da cabeça de lâminas internas flexíveis e barras cortadoras, qualquer outro serviço deve ser realizado por uma Central Wahl de Atendimento ao Cliente ou pela Wahl Clipper Corporation (consulte a Garantia para ver informações dos endereços de correspondência).

Sempre desconecte este equipamento da alimentação antes de limpar.

Para limpar, DESLIGUE o barbeador e remova a cabeça de lâminas internas flexíveis pressionando os botões de liberação da cabeça do barbeador nas laterais do equipamento e levantando a cabeça de lâminas para cima.

Bata levemente o lado aberto da cabeça de lâminas em uma superfície firme para remover a maioria das partículas de pelos soltos. Tenha cuidado para não bater a lâmina diretamente.

Para uma limpeza fácil, você pode enxaguar o barbeador com água. Embora as lâminas internas flexíveis possam ser enxaguadas, recomendamos remover a cabeça de lâminas e enxaguar as barras cortadoras. Isso fará com que os pelos que ainda estiverem nas barras cortadoras sejam removidos. Se você deixar a cabeça de lâminas acoplada ao equipamento durante o enxágue, a remoção dos pelos será mais difícil.

## **PARA REMOVER A BARRA CORTADORA (E)**

Desligue o barbeador. Remova a cabeça de lâminas internas flexíveis e, segurando o barbeador em uma das mãos, empurre a barra cortadora gentilmente para cima.

Certifique-se de que seu polegar e indicador fiquem posicionados nas extremidades da barra cortadora.

**ADVERTÊNCIA: MANUSEIE OS COMPONENTES CORTANTES COM CUIDADO PARA EVITAR FERIMENTOS.**NOTA: se você não segurar a barra cortadora da maneira mostrada, a escovação das lâminas pode provocar danos ao conjunto.

Quando a cabeça de lâminas internas flexíveis e as barras cortadoras são removidas do barbeador, um método de limpeza alternativo é enxaguar-las sob água corrente.

Simplesmente deixe-as secar ao ar.

Após a limpeza, recoloque as barras cortadoras pressionando-as levemente. Recoloque a cabeça de lâminas com cuidado, encaixando-a no lugar.

Periodicamente, dependendo da densidade de sua barba, você precisará substituir as cortadoras e as lâminas internas flexíveis. Se notar que está levando mais tempo para se barbear, se tiver alguma irritação no rosto ou se a lâmina parecer quente ao toque, é provável que tenha chegado a hora de substituir as cortadoras e as lâminas. Substitua as cortadoras e as lâminas apenas com peças da WAHL (amarela: 7045-100, prateada: 7045-400, preto cromado: 7045-700).

## **CUIDADOS COM AS LÂMINAS E AS LÂMINAS INTERNAS FLEXÍVEIS**

As lâminas do aparador para detalhes têm dentes cortantes enrijecidos, esmerilhados e polidos com precisão. As lâminas internas flexíveis, a barra cortadora e as lâminas devem ser manuseadas com cuidado, e nunca amassadas ou usadas para cortar materiais sujos ou abrasivos.

## **LUBRIFICAÇÃO DAS LÂMINAS INTERNAS FLEXÍVEIS E DA BARRA CORTADORA**

A lubrificação com óleo ajuda a manter a suavidade do movimento da lâmina e a excelência do barbear. Se o barbeador for limpo regularmente com água.

As lâminas internas flexíveis devem ser lubrificadas no mínimo uma vez por semana. Use o óleo para cortador ou o óleo para barbeador.

Instruções: Quando as lâminas internas flexíveis e as lâminas estiverem limpas e secas, aplique uma gota de óleo na parte superior de cada lâmina e na parte superior da barra cortadora central. Use o dedo para espalhar o óleo levemente sobre a superfície. Ligue o barbeador por 10 segundos para ajudar a distribuir o óleo pelas lâminas. Desligue o barbeador e use um lenço ou pano macio para remover o excesso de óleo da superfície.

## **LIMPEZA E LUBRIFICAÇÃO DAS LÂMINAS LÂMINAS DO APARADOR DE DETALHES**

Limpe com a escova incluída. Para obter melhores resultados, coloque uma ou duas gotas do Óleo do Cortador Wahl nas

lâminas somente quando necessário, ou aproximadamente uma vez por mês. Os rolamentos do motor são lubrificados permanentemente—não tente lubrificá-los.

Ao lubrificar seu aparador para detalhes, LIGUE o equipamento, segure a unidade com as lâminas voltadas para BAIXO e aplique uma ou duas gotas de óleo nas lâminas. Remova o excesso de óleo com um pano macio.

## **ARMAZENAGEM**

Antes de guardar seu aparador, use a escova de limpeza para remover os pelos soltos da unidade, lâminas internas flexíveis, barra cortadora e lâminas. Guarde a unidade de modo que as lâminas fiquem protegidas contra danos.

Quando o barbeador não estiver em uso, o acessório de proteção da lâmina/lâmina interna flexível do equipamento deve estar no lugar para proteger as lâminas.

Este equipamento deve ser armazenado de modo a não ficar sujeito a esmagamento, aquecimento acima de 100°C (212°F) ou incineração.

## **CUIDADOS COM O CABO**

Não puxe o barbeador pelo cabo. A liberdade de movimento precisa ser mantida.

Mantenha o cabo livre de torções e danos.

Quando armazenado, o cabo deve ser enrolado e recolocado na embalagem original ou na bolsa de armazenamento.

## **Uso seco/molhado**

NOTA: não mergulhe o barbeador em mais de 90 cm de água ou por mais de 30 minutos para prevenir a entrada de água na parte eletrônica. A garantia será anulada se o barbeador for mergulhado além destas limitações.

O barbeador Wahl foi projetado para ser resistente à água e a respingos (IPX7). Isso permite que você use o barbeador Wahl no chuveiro ou na pia sem se preocupar e facilita sua limpeza sob água corrente.

NOTA: o barbeador suporta o uso molhado/seco. Por motivo de segurança, o barbeador não funciona enquanto o cabo está conectado.

## BELANGRIJKE VOORZORGSMAATREGELEN

Tref bij het gebruik van een elektrisch apparaat altijd de normale voorzorgsmaatregelen, zoals hieronder vermeld. Lees alle instructies en waarschuwingen voordat u het apparaat in gebruik neemt.

### GEVAAR

Verlaag de kans op (dodelijk) letsel door stroomschokken:

- Pak nooit een apparaat vast dat in het water is gevallen. Trek onmiddellijk de stekker uit het stopcontact.
- Leg of bewaar het apparaat niet op een plaats waar het in bad of in de gootsteen kan vallen of worden getrokken. Voorkom dat het apparaat in water of een andere vloeistof terecht komt of valt terwijl de stekker in het stopcontact zit.
- Trek de stekker van dit apparaat onmiddellijk na gebruik uit het stopcontact, behalve wanneer u een oplaadbaar apparaat oplaadt.
- Trek de stekker van dit apparaat altijd uit het stopcontact voordat u de messen schoonmaakt of afspoelt. Tijdens onderhoud mag de stekker van de tondeuse niet in het stopcontact zitten.

**WAARSCHUWING - Neem de volgende maatregelen om de kans op brandwonden, brand, elektrische schokken of persoonlijk letsel te verminderen:**

- Dit apparaat mag worden gebruikt door kinderen van 8 jaar of ouder en personen met beperkte fysieke, sensorische of mentale vermogens of gebrek aan ervaring en kennis, wanneer dit onder toezicht gebeurt of zij aanwijzingen hebben gekregen hoe ze het apparaat veilig kunnen gebruiken en begrijpen welke gevaren dit met zich meebrengt. Kinderen mogen het apparaat alleen onder toezicht gebruiken, om te zorgen dat ze er niet mee spelen. Kinderen mogen het apparaat niet zonder toezicht schoonmaken of gebruikersonderhoud uitvoeren.

- Gebruik dit apparaat alleen voor het doel waarvoor het is bestemd, zoals beschreven in deze handleiding. Gebruik geen hulpstukken die niet door de fabrikant worden aanbevolen.

- Steek nooit een voorwerp in een opening en laat er nooit iets invallen.
- Gebruik dit apparaat niet buitenshuis of ergens waar aerosolproducten (spuitbussen) worden gebruikt of zuurstof wordt toegediend.
- Gebruik dit apparaat niet wanneer het scheerblad of de messen beschadigd of gebroken zijn, omdat hierdoor letsel kan ontstaan.
- Leg het apparaat tijdens het gebruik niet neer, en laat het niet achter op een plaats waar het kan worden beschadigd door dieren of waar het blootgesteld is aan weersinvloeden.

**WAARSCHUWING - Neem de volgende maatregelen om de kans op brandwonden, brand, elektrische schokken of persoonlijk letsel te verminderen:**



- Haal altijd de stekker uit het stopcontact voordat u het apparaat schoonmaakt.
  - Als de stekker niet past, neem dan contact op met een gekwalificeerde elektricien om een passend stopcontact te laten installeren. Wijzig nooit iets aan de stekker.
  - Laat een aangesloten apparaat nooit onbeheerd achter.
  - Gebruik dit apparaat nooit als het snoer of de stekker beschadigd is, als het niet goed werkt, of als het is gevallen of beschadigd.
- Breng het apparaat voor onderzoek en reparatie terug naar een servicecentrum. Als het netsnoer beschadigd is, moet het worden vervangen door de fabrikant, een servicemonteur of iemand met vergelijkbare kwalificaties om gevaarlijke situaties te voorkomen.
- Houd het snoer uit de buurt van verwarmde oppervlakken.
  - Steek de stekker altijd eerst in het apparaat en daarna pas in het stopcontact. Wilt u de stekker uit het stopcontact trekken? Zet dan altijd eerst alle schakelaars in de uitstand (bijv. "0") en trek dan pas de stekker uit het stopcontact.
- Voeding: Oplaadbare batterij of netsnoer/draadloos gebruik

### **WAARSCHUWING - Neem de volgende maatregelen om de kans op brandwonden, brand, elektrische schokken of persoonlijk letsel te verminderen:**

- Koppel dit apparaat altijd los van het lichtnet, behalve tijdens het opladen.
- **Het apparaat mag uitsluitend worden opgeladen met de meegeleverde lader.**
- Vermijd verbrijzeling, demontage, verhitting boven 100°C en verbranding van het apparaat vanwege brand- of ontploffingsgevaar of het risico van brandwonden.



Gebruik voor het opladen van de accu uitsluitend de bij dit apparaat geleverde lader van het type ICR-18W (EU, UK, AUS)

### **VERVANGING VAN DE LITHIUM-ION ACCU**

Voor het vervangen van de batterij moet de volledige, onbeschadigde tondeuse of trimmer naar de dichtstbijzijnde klantenservice van Wahl worden gestuurd (het adres vindt u in dit boekje) of naar een gekwalificeerde reparateur worden gebracht. De accu mag alleen worden vervangen door de originele reserveaccu van de fabrikant. Om veiligheidsredenen mag er geen andere accu worden gebruikt.

### **AFVOEREN VAN DE LITHIUM-ION-ACCU**

Gooi dit product of de lithium-accu niet bij het normale huisvuil. Breng het product terug naar de dichtstbijzijnde klantenservice van Wahl (het adres vindt u in dit boekje). Daar kunt u het inleveren. Of breng het product naar een lokaal inzamelpunt, waar het veilig wordt verwerkt en ter recycling wordt aangeboden.

### **BEWAAR DEZE HANDLEIDING**

Dit apparaat is bedoeld voor huishoudelijk gebruik.



Dit symbool op het scheerapparaat geeft aan dat het scheerapparaat geschikt is voor gebruik in bad en onder de douche.



Deze markering geeft aan dat dit product in de hele EU niet samen met ander huishoudelijk afval mag worden weggegooid. Om mogelijke schade aan het milieu of de gezondheid door ongecontroleerde afvalverwerking te voorkomen, moet het op verantwoorde wijze worden gerecycled om het duurzame hergebruik van grondstoffen te bevorderen. Lever uw gebruikte apparaat in bij een recyclingpunt of milieustation of neem contact op met de winkel waar het product is gekocht. Daar kan het worden ingenomen voor veilige recycling.

## KENMERKEN

- |                                    |                                      |
|------------------------------------|--------------------------------------|
| 1. Aansluitpunt                    | 6. Schakelaar voor langeharentrimmer |
| 2. Aan-uitschakelaar               | 7. Ontgrendelingsknop voor scheerkop |
| 3. Messenblok                      | 8. Beschermkap voor scheerblad       |
| 4. Flexibel scheerblad             | 9. Opladcontacten                    |
| 5. Uitschuifbare langeharentrimmer | 10. Veerklammen                      |

## TIPS VOOR NIEUWE GEBRUIKERS LET OP: VERWIJDER VÓÓR HET EERSTE GEBRUIK DE STICKER VAN HET LEDLAMPJE.

Als u voor het eerst een elektrisch scheerapparaat gebruikt, moet uw huid zich waarschijnlijk aan deze nieuwe scheertechniek aanpassen. Begin eerst op het gemakkelijkste deel van het gezicht, meestal het gladde deel van het gezicht onder het oor. Oefen weinig druk uit tijdens het scheren en gebruik drie à vier weken lang uitsluitend het Wahl scheerapparaat, of langer als u een gevoelige huid heeft of als uw snorharen op bepaalde plekken onder verschillende hoeken groeien. Het scheerresultaat kan aanvankelijk minder glad zijn dan u zou willen en de huid kan licht geïrriteerd raken. Maar als u volhoudt, zult u uiteindelijk geweldige scheerresultaten krijgen.

Als u zich al meerdere dagen niet heeft geschoren en uw baard al een beetje lang wordt, gebruik dan de uitschuifbare trimmer. Ga hiermee over uw baard om alle langere haren in te korten totdat er een stoppelbaard overblijft, die het flexibele scheermes mooi glad kan afscheren.

Als u eerder een ander type elektrisch scheerapparaat hebt gebruikt, kan het ook even duren voordat u maximale resultaten krijgt.

## ENKELE HANDIGE TIPS

- Als u voor het eerst een elektrisch scheerapparaat gebruikt of van merk verandert, duurt het 2 tot 3 weken (of minder) voordat uw gezicht en baard zich aan het nieuwe scheerblad hebben aangepast.
- Laad na het openen van de verpakking uw scheerapparaat vóór de eerste scheerbeurt 1 uur op, of totdat het apparaat volledig is opgeladen.
- Vervang het flexibele scheerblad en het messenblok om de 12 maanden of wanneer het scheerblad beschadigd is. Vervangende scheerbladen kunnen besteld worden op <https://home.wahl.com>.
- Reinig het scheerapparaat, het messenblok en het flexibele scheerblad om de drie of vier scheerbeurten.
- Gebruik de uitschuifbare langeharentrimmer om verdwaalde haren in te korten.
- Als u het scheerapparaat blijft gebruiken, zullen zowel uw gezicht als uw baard zich eraan aanpassen.

## Reisslot

Het Wahl 7061 scheerapparaat wordt geleverd met een elektronisch reisslot om te voorkomen dat het systeem tijdens het transport onbedoeld wordt ingeschakeld.

Houd de aan-uitknop 3 seconden ingedrukt om het reisslot in te schakelen.

Houd de aan-uitknop 3 seconden ingedrukt om het reisslot uit te schakelen.

Wanneer u bij ingeschakeld reisslot op de aan-uitknop drukt, zal/zullen de led(s) 1 seconde lang oplichten.

LET OP: Het scheerapparaat kan niet worden opgeladen zolang het reisslot is inges-

chakeld

## **OPLADEN**

Het scheerapparaat kan niet overladen worden, dus u kunt het zo vaak opladen als u wilt. De accu gaat echter langer mee wanneer u het scheerapparaat niet continu, maar periodiek oplaadt.

60 minuten oplaadtijd is voldoende voor 90 minuten snoerloos gebruik.

## **MODELLEN MET 1 LED**

Laad het scheerapparaat op wanneer het minder vermogen lijkt te hebben of langzamer lijkt te werken. Tijdens het opladen brandt de laadlampje (led). Het ledlampje gaat uit wanneer het apparaat volledig is opgeladen.

## **MODELLEN MET 2 LEDS**

Wanneer het tijd is om op te laden (minder dan 10%), licht de rode led één seconde op wanneer u het scheerapparaat uitschakelt.

Tijdens het opladen brandt de blauwe led. Het ledlampje gaat uit wanneer het apparaat volledig is opgeladen.

## **MODELLEN MET 5 LEDS**

De led-indicator geeft aan hoever het scheerapparaat nog is opgeladen. Hoe minder lampjes er branden, hoe minder de accu is opgeladen. Wanneer het tijd is om op te laden (minder dan 10%), licht de rode led één seconde lang op wanneer u het scheerapparaat uitschakelt.

Tijdens het opladen geeft de led-indicator het verloop van het opladen weer. Alle ledlampjes gaan uit wanneer het apparaat volledig is opgeladen.

## **SCHEERMETHODES VOOR SNEL EN GLAD SCHEREN (A)**

Voor snel en efficiënt scheren houdt u het scheerapparaat zo dat beide scheerbladen contact maken met de huid. Houd bij het scheren van de bovenlip of de hals het scheerapparaat zo, dat het bovenste scheerblad de huid raakt.

Scheer zowel met de baardharen mee als er tegenin, EN trek de huid vlak voor het scheerapparaat glad. Beweeg de dubbele scheerkop voorzichtig heen en weer, vooral tegen de groeirichting van de baardharen in.

Druk de scheerbladen niet hard op het gezicht.

Hard met het scheerapparaat over de huid wrijven kan het scheerblad beschadigen en leidt niet tot gladder scheren.

Zet na gebruik altijd de beschermkap terug om de kwetsbare dubbele scheerbladen te beschermen wanneer het scheerapparaat is uitgeschakeld.

## **SCHEREN BIJ ZWARE BAARDGROEI (B)**

Begin met scheren in een minder dicht behaard deel van de baard. Beweeg het scheerapparaat in cirkels over een klein gedeelte van het gezicht (zo pakt u alle haren mee, ongeacht de groeirichting). Wanneer u ziet dat dit kleine gedeelte gladgeschoren is, gaat u geleidelijk al cirkelend door naar een nieuw gedeelte. Ga zo beetje bij beetje met dezelfde beweging door totdat het hele gezicht is geschoren.

Als u zich meer dan 3 dagen niet heeft geschoren, gebruik dan de uitschuifbare langeharentrimmer om de baardharen in te korten tot een eendagsbaard, voordat u het scheerblad gebruikt.

## **GEBRUIK VAN DE LANGEHARENTRIMMER (C)**

Uw scheerapparaat is voorzien van een speciale langeharentrimmer op de achterkant van het scheerapparaat, die uit het scheerhoofd omhoog schuift voor het nauwkeurig en gemakkelijk bijwerken van bakkebaarden, baard of snor en voor het verwijderen van lange haren in de nek. Ook kunt u hiermee, zoals eerder vermeld, zware baardgroei

""inkorten"" voor het scheren met het scheerblad.

Verwijder vóór gebruik de beschermkap van de scheerkop en duw de schakelaar van de langeharentrimmer omhoog totdat de trimmer op zijn plaats klikt. Druk de aan-uitschakelaar in en begin met trimmen/stylen.

## **REINIGING EN ONDERHOUD (D) ONDERHOUD SCHEERKOP**

Voor optimale prestaties raden wij u aan uw scheerapparaat na elke paar scheerbeurten te reinigen. Met uitzondering van het vervangen van het scheerblad en het messenblok, moet alle onderhoud worden uitgevoerd door een erkend Wahl Shaver Service Center of door Wahl Clipper Corporation (zie het onderdeel Garantie voor adresgegevens).

Trek altijd de stekker van dit apparaat uit het stopcontact voordat u het schoonmaakt.

Om het scheerapparaat schoon te maken, moet u het uitschakelen (OFF) en de scheerkop verwijderen. Druk hiervoor de ontgrendelingsknoppen op de zijanten van het scheerapparaat in en trek de scheerkop omhoog.

Tik met de open kant van de scheerkop zachtjes op een harde ondergrond om het merendeel van de losse haartjes te verwijderen. Let op dat u niet op het scheerblad zelf tikt.

Uw scheerapparaat is eenvoudig te reinigen door het af te spoelen met water. Hoewel de scheerbladen afspoelbaar zijn, adviseren we om de scheerkop te verwijderen en het messenblok af te spoelen. Hierdoor kunnen eventuele haartjes die zich nog op het messenblok bevinden, worden weggespoeld. Als u de scheerkop tijdens het afspoelen op het apparaat laat zitten, is het lastiger om alle haartjes weg te spoelen.

## **MESSENBLOK VERWIJDEREN (E)**

OPMERKING: Als u het messenblok niet vasthoudt zoals afgebeeld, kan het schoonborstelen van de messen leiden tot schade aan de constructie.

Wanneer de scheerkop en het messenblok uit het scheerapparaat zijn verwijderd, kunt u ze ook schoonspoelen onder stromend water. Laat ze gewoon aan de lucht drogen.

Druk het messenblok na het reinigen voorzichtig terug op zijn plaats. Plaats de scheerkop voorzichtig terug en klik hem vast.

Afhankelijk van de dichtheid van uw baard moet u het messenblok en de scheerbladen af en toe vervangen. Als u merkt dat het scheren langer duurt, of als uw gezicht van irritatie begint te vertonen, of als het scheerblad warm aanvoelt, dan is het waarschijnlijk tijd om het messenblok en de scheerbladen te vervangen. Vervang het messenblok en de scheerbladen alleen door WAHL-onderdelen (Geel: 7045-100, Zilver: 7045-400, Zwart Chrom: 7045-700).

## **ONDERHOUD VAN SCHEERBLAD EN MESSEN**

De trimmermessen hebben precisiegeharde, geslepen en gelapte snijvlakken.

Scheerbladen, messenblok en messen moeten voorzichtig worden gehanteerd en mogen nooit worden gestoten of gebruikt om vuil of schurend materiaal te snijden.

## **SCHEERBLADEN EN MESSENBLOK SMEREN**

Smeren met olie zorgt voor het behoud van een soepele mesbeweging en een goed scheerresultaat. Als het scheerapparaat regelmatig onder stromend water wordt gereinigd, Moeten de scheerbladen minimaal eenmaal per week worden gesmeerd. Gebruik tondeuseolie of olie voor scheerapparaten.

Instructies: Zorg dat de scheerbladen en messen schoon en droog zijn, en breng dan bovenop elk scheerblad en het middelste messenblok een druppel olie aan. Verdeel de olie voorzichtig met een vinger over het oppervlak. Schakel het scheerapparaat 10 seconden lang in om de olie beter over de onderliggende messen te verdelen. Schakel het scheerapparaat uit en veeg eventuele overtollige olie met een tissue of een zachte doek van het oppervlak.

## REINIGEN EN SMEREN VAN DE TRIMMERMESSEN

Reinig met het meegeleverde borsteltje. Voor het beste resultaat doet u, alleen wanneer het nodig is of circa 1 keer per maand, 1 à 2 druppels Wahl Clipper Oil op de messen. De motorlagers zijn permanent gesmeerd - probeer deze niet te oliën. Bij het oliën van de trimmer, dient u de trimmer in te schakelen "ON - I". Houd het apparaat met het snijvlak OMLAAG en knijp 1 à 2 druppels olie op de messen. Veeg overtollige olie af met een zachte doek.

## OPBERGEN

Gebruik de reinigingsborstel om losse haartjes van het apparaat, de scheerbladen, het messenblok en de messen te verwijderen, voordat u het apparaat opbergt. Berg het zo op, dat de messen beschermd zijn tegen beschadigingen.

Wanneer het scheerapparaat niet wordt gebruikt, moet de beschermkap over het scheerblad zijn geplaatst om de messen te beschermen.

Dit apparaat moet worden opgeborgen op een plaats waar het niet wordt blootgesteld aan verbrijzeling, verhitting boven de 100°C of verbranding.

## SNOERONDERHOUD

Gebruik het snoer niet om aan het scheerapparaat te trekken. De bewegingsvrijheid moet behouden blijven. Zorg ervoor dat het snoer niet gedraaid of beschadigd wordt.

Voor het opbergen moet het snoer opgerold worden en netjes worden teruggedaan in de originele verpakking of opbergzak.

## NAT/DROOG SCHEREN

OPMERKING: Dompel het scheerapparaat niet dieper dan 90 cm of langer dan 30 minuten onder water, om te voorkomen dat er water in de elektronica komt. De garantie is ongeldig als het scheerapparaat dieper of langer dan hier aangegeven wordt ondergedompeld.

Het Wahl-scheerapparaat is water- en douchebestendig (IPX7). Hierdoor kunt u uw Wahl-scheerapparaat zonder zorgen onder de douche of aan de wastafel gebruiken en kunt u het gemakkelijk reinigen onder stromend water.

OPMERKING: Het scheerapparaat is voor nat/droog gebruik. Om veiligheidsredenen werkt het scheerapparaat niet als het snoer is aangesloten.

تحذيرات عامة

تدابير هامة احترازية

عند استخدام الجهاز الكهربائي، ينبغي دائماً اتباع التدابير الوقائية الأساسية، بما في ذلك النقاط المُدرّجة أدناه. قراءة جميع التعليمات والتدابير الاحترازية قبل الاستخدام.

## خطر

لتقليل خطر الإصابة أو الموت بسبب الصدمة الكهربائية:

- لا تمُد يدك إلى جهاز قد سقط في الماء. افصله فوراً من مخرج التيار الكهربائي.
- لا تقم بوضع أو تخزين الجهاز بحيث يمكن أن يسقط أو يتم سحبه إلى حوض أو بالوعة. لا تضعه أو تُسقطه في الماء أو أي سائل آخر أثناء توصيله بالكهرباء.
- افصل هذا الجهاز عن مخرج التيار الكهربائي فور استخدامه، ما عدا في حالة شحن وحدة قابلة لإعادة الشحن.
- قم دائماً بفصل هذا الجهاز عن مخرج التيار الكهربائي قبل تنظيف أو شطف الشفرات. لا تدع أداة القص متصلة بمصدر التيار الكهربائي أثناء الصيانة.

## تحذير - للحد من مخاطر الحروق أو الحرائق أو الصدمات الكهربائية أو إصابة الأشخاص:

- يُمكن استخدام هذا الجهاز من قبل الأطفال الذين تتراوح أعمارهم بين ٨ سنوات وما فوق وأيضاً الأشخاص ذوي القدرات البدنية والحسية والعقلية المحدودة أو عديمي الخبرة والمعرفة إذا تم منحهم إشرافاً أو تعليمات بشأن استخدام الجهاز بطريقة آمنة وفهم المخاطر التي ينطوي عليها. يجب الإشراف على الأطفال للتأكد من أنهم لا يلعبون بالجهاز. لا يجب أن يقوم الأطفال بالتنظيف وصيانة المستخدم بدون إشرافٍ عليهم.
- استخدم هذا الجهاز فقط للاستخدام المنوط به كما هو موضح في هذا الدليل. لا تستخدم المرفقات التي لا توصي بها الشركة المُصنعة.

- لا تُسقط أو تُدخل أي جسم في أية فتحة.
- لا تستخدمه خارج المنزل أو أن تقوم بتشغيله في مكان يتم فيه استخدام منتجات الأيروسول (الرش) أو في مكان يتم فيه التحكم في كمية الأوكسجين.
- لا تستخدم هذا الجهاز مع رقائق أو شفرات تالفة أو مكسورة، لأنه قد تحدث إصابة.
- لا تضع الجهاز أو تركه وهو يعمل، حيث إنه من الممكن أن يتعرض لتلف عن طريق حيوان أو تعرضه لتغيرات الطقس.

## تحذير - للحد من مخاطر الحروق أو الحرائق أو الصدمات الكهربائية أو إصابة

### الأشخاص:

- افصل هذا الجهاز دائماً عن التيار الكهربائي قبل التنظيف.
- اتصل بأخصائي كهربائي مؤهل في حالة عدم ملاءمة قابس الكهرباء وذلك لترتيب المخرج الصحيح. لا تقم بتغيير القابس بأية طريقة.
- يجب ألا يُترك الجهاز بدون رقابة وهو مُوصَّل.
- لا تقم بتشغيل هذا الجهاز عندما يكون لديك سلك أو قابس تالف، عندما لا يعمل بشكل صحيح، بعد أن تم إسقاطه أو إتلافه.
- أعد الجهاز إلى مركز خدمة لعمل الفحص والإصلاح. في حالة تلف سلك الإمداد، يجب استبداله من قبل الشركة المصنعة أو وكيل الخدمة أو من قبل الأشخاص على نفس قدر التأهيل لتجنب أي خطر.
- أبقِ الحبل بعيداً عن الأسطح الساخنة.
- قم دائماً بتوصيل القابس بالجهاز أولاً، ثم إلى المخرج. لفصل التوصيل، قم بإيقاف تشغيل جميع عناصر التحكم (على سبيل

المثال ضههم على «O» «O» «O» «O» «O» ثم قم بإزالة القابس من المخرج.

### نوع مصدر الطاقة: بطارية قابلة للشحن أو تشغيلها سلكياً/لاسلكياً

## تحذير - لتقليل خطر الحروق أو الحريق أو الصدمات الكهربائية أو إصابة الأشخاص:

- عند الشحن، افصل هذا الجهاز دائماً عن المخرج الكهربائي.
- يتم شحن الجهاز فقط عن طريق وحدة إمداد الطاقة المتوفرة مع الجهاز.
- لا تقم بالتحميم أو التفكيك أو التسخين فوق 100 درجة مئوية (٢١٢ فهرنهايت) أو إحراق الجهاز بسبب خطر نشوب حريق أو انفجار أو حروق.



لأغراض إعادة شحن البطارية، استخدم فقط وحدة الإمداد القابلة للفصل المزودة بهذا الجهاز من النموذج ICR-

18W EU, UK, AUS

### استبدال بطارية LITHIUM-ION

- لاستبدال البطارية بأكملها، يجب إرسال أداة التشذيب أو القص بشكل صحيح لأقرب مركز خدمة عملاء Wahl (يمكن العثور على العنوان داخل هذا الكتيب) أو نقله إلى محترف على قدر من التأهيل المناسب. يجب فقط استبدال البطارية من قبل الشركات المصنعة الأصلية، لأسباب تتعلق بالسلامة، ولا ينبغي استخدام منتجات بديلة.
- لا تحاول إزالة البطارية. يمكن أن تنفجر بطاريات الليثيوم الأيونية أو تشتعل فيها التيران و/أو تسبب حروقاً إذا تم تفكيكها أو إتلافها أو تم تعريضها للماء أو لدرجات الحرارة المرتفعة.

### التخلص من بطاريات الليثيوم

- لا تتخلص من هذا المنتج أو من بطارية الليثيوم في النفايات المنزلية العادية.
- يجب إعادة المنتج إلى أقرب مركز خدمة عملاء Wahl (يمكن العثور على هذا العنوان داخل هذا الكتيب) حيث تقدم خدمة السحب أو النقل إلى مرفق جمع محلي حيث سيتم التعامل معه بأمان وإرسالها لإعادة التدوير الملائمة.

### احفظ هذه التعليمات

هذا الجهاز هو للاستخدام المنزلي فقط

هذا الرمز، الموجود على ماكينة الحلاقة، يمثل أن ماكينة الحلاقة مناسبة للاستخدام في الحمام وأثناء الاستحمام.

- تشير هذه العلامة إلى أنه لا ينبغي التخلص من هذا المنتج مع النفايات المنزلية الأخرى في جميع أنحاء الاتحاد الأوروبي. لمنع أي ضرر مُتمثل للبيئة أو صحة البشر من جراء التخلص غير المنظم للنفايات، أعد تدويره بطريقة مسؤولة لتعزيز إعادة الاستخدام المستدامة للموارد المادية. لإعادة جهازك المُستخدم، يُرجى استخدام أنظمة الإرجاع والتحصيل أو الاتصال ببائعين التجزئة الذي تم شراء المنتج منه. يمكنهم أخذ هذا المنتج من أجل إعادة التدوير الآمن للبيئة

## المميزات

1. قايِس الكهرياء
2. مفتاح التشغيل/الإيقاف
3. تجميع شريط القص
4. رأس الرقاقة المثني
5. آلة تشذيب منبثقة للشعر الطويل
6. مفتاح آلة تشذيب للشعر الطويل
7. زر إطلاق رأس الحلقة
8. حماية الرقائق
9. توصيلات الشاحن
10. المشابك الزنبركية

## نصائح المستخدمين لأول مرة

ملحوظة: قم بإزالة المُلصق من على مؤشر LED قبل الاستخدام الأول.

إذا كنت تستخدم ماكينة حلقة كهربائية لأول مرة، فمن المحتمل أن تحتاج بشرتك إلى تكييف نفسها مع تقنية الحلقة الجديدة هذه. ابدأ بالجزء الأسهل من الوجه أولاً، وعادةً ما يكون الجزء الأملس من الوجه أسفل الأذن. احلق بلمسة خفيفة واستخدم ماكينة الحلقة Wahl حصريًا لمدة تتراوح من ثلاثة إلى أربعة أسابيع، أو أطول إذا كان لديك بشرة حساسة أو إذا كانت شواربك تنمو في زوايا مختلفة في مناطق معينة. في البداية قد لا تكون الحلقة قريبة مما تريد، وقد تصبح بشرتك متميحة قليلًا. لكن إذا التزمت بها، ستحصل في النهاية على حلقة رائعة.

إذا أمضيت عدة أيام بدون حلقة وأصبح لديك لحية طويلة، فاستخدم ماكينة إزالة الشعر المنبثقة لتخطي لحيتك، والتقاط كل الشعرات الطويلة وقم بإعداد القصة المتبقية للرقاقة للحصول على الحلقة الناعمة والنقية. إذا كنت تستخدم من قبل نوعٍ آخر من ماكينات الحلقة الكهربائية، فقد تكون هناك أيضًا فترة تكييف قبل الحصول على أفضل النتائج.

## نصائح سريعة ورسائل تذكيرية مفيدة

1. إذا كنت مستخدمًا لآلة الحلقة الكهربائية لأول مرة، أو كنت تقوم بالتغيير من علامة تجارية لأخرى، فستكون هناك فترة لعمل توافق تتراوح بين ٢ و٣ أسابيع (أو أقل) بينما يتكيف وجهك ولحيتك مع الرقاقة الجديدة.
2. عند فتح العبوة الخاصة بك، اشحن ماكينة الحلقة لمدة ساعة واحدة قبل الحلقة الأولى أو حتى اكتمال الشحن.
3. قم بتغيير رأس الرقائق وقضبان القطع كل ١٢ شهرًا أو إذا كانت الرقائق تالفة. يُمكن طلب استبدال الرقائق من خلال <https://home.wahl.com>
4. تأكد من تنظيف ماكينة الحلقة وقضبان القطع والرقائق بعد كل ثلاث أو أربع مرات حلقة.
5. استخدم أداة التشذيب المنبثقة للشعر الطويل لقص الشعر الشارد.
6. الاستمرار في استخدام الماكينة على كلٍ من وجهك ولحيتك سوف يجعلك تكييف مع ماكينة الحلقة.

## قفل التنقل

تأتي ماكينة الحلقة Wahl 7061 Series بقفل تنقل إلكتروني لتجنب التفعيل غير المقصود أثناء التنقل. اضغط على زر الطاقة لأسفل لمدة ٣ ثوانٍ لتشغيل قفل التنقل. اضغط على زر الطاقة لأسفل لمدة ٣ ثوانٍ لإغلاق قفل التنقل. عندما يكون قفل التنقل نشطًا، سيؤدي الضغط على زر الطاقة إلى وميض مؤشر (مؤشرات) LED لمدة ثانية واحدة.



ملحوظة: لن يتم شحن ماكينة الحلاقة أثناء تشغيل قفل التنقل.

### عملية الشحن

لا يمكن شحن ماكينة الحلاقة بشكل مفرط، لذلك قد تقوم بشحنها قدر ما تشاء. ومع ذلك، فإن إعادة الشحن الدورية للحلاقة، بدلاً من إعادة الشحن المستمر، ستطيل من عمر البطارية.

سيوفر لك ٦٠ دقيقة من وقت الشحن تشغيلاً لاسلكياً لمدة 90 دقيقة

### نماذج مؤشر LED واحد.

اشحن عندما يبدو أن ماكينة الحلاقة تفقد طاقتها أو أنها تصبح أبطأ. سيضيء مؤشر LED الخاص بالشحن أثناء عملية الشحن. سوف ينطفئ مؤشر LED عند اكتمال الشحن.

### نماذج بمؤشري

سيومض مؤشر LED الأحمر لمدة ثانية واحدة عند إيقاف تشغيل ماكينة الحلاقة

عندما يحين وقت الشحن (أقل من ١٠٪).

سوف يضيء مؤشر LED الأزرق أثناء الشحن. سوف ينطفئ مؤشر LED عند اكتمال الشحن.

### نماذج بخمس مؤشرات LED

سيظهر مقياس LED مقدار الشحن المتبقي لماكينة الحلاقة، كلما قل عدد الأضواء المضاءة، انخفض الشحن للبطارية. سيومض المؤشر الأحمر لمدة ثانية عند إيقاف الماكينة عندما يحين وقت الشحن (أقل من ١٠٪).

أثناء الشحن، سيظهر مقياس LED ليُظهر تقدم الشحن. سيتم إيقاف تشغيل جميع مؤشرات LED عند اكتمال الشحن.

### إجراءات الحلاقة لعمل حلاقات سريعة وقرية (أ)

ننقرح عليك تنظيف البشرة وتطيفها بالكامل قبل الحلاقة. للحصول على أقصى سرعة وكفاءة، أمسك الماكينة بحيث يكون الحزازان على اتصال بالجلد. عند حلق الشفة العليا أو الرقبة، أمسك الماكينة بحيث يكون الحزاز العلوي ملامساً للجلد. احلق كليهما باتجاه عكس منبت شعر اللحية، واجعل الجلد الممدود مشدوداً في مسار ماكينة الحلاقة. وجه رؤوس الرقائق المزدوجة للخلف وللأمام، بشكل أساسي بعكس اتجاه منبت شعر اللحية. لا تضغط على رؤوس الحجاز بقوة ضد الوجه.

قد تؤدي عملية الحك الشديدة لماكينة الحلاقة إلى تلف الرقاقة ولن يؤدي إلى حلاقة أقرب.

قم دائماً باستبدال واقي الرقاقة لحماية رؤوس الرقائق المزدوجة الحساسة عند إيقاف الماكينة.

### حلاقة اللحية ذات النمو الكثيف (ب)

تبدأ الحلاقة في منطقة أقل كثافة من اللحية. حرك ماكينة الحلاقة بحركة دائرية على منطقة صغيرة من الوجه (يلتقط الشعر الذي ينمو في كل الاتجاهات). عندما ترى أن هذه المنطقة الصغيرة قد تم حلقها بشكل نظيف، انتقل تدريجياً إلى منطقة جديدة بينما لا تزال تستخدم الحركة الدائرية. استمر في هذه الحركة، لجزء صغير في كل مرة، حتى يتم حلق الوجه بالكامل.

إذا كانت لحيتك لها أكثر من ٣ أيام من النمو، فاستخدم أداة التشذيب المنبثقة للشعر الطويل لتقصير طول اللحية إلى حوالي مقدار نحو يوم واحد قبل استخدام ماكينة الحلاقة.

### تشغيل آلة تشذيب الشعر الطويل (ج)

تتميز ماكينة الحلاقة بآلة تشذيب خاصة للشعر الطويل تقع على الجزء الخلفي من ماكينة الحلاقة التي تظهر من رأس الرقائق للحصول على تشذيب دقيق وسهل للسوائل والخي أو الشوارب ولإزالة الشعر الطويل من الرقبة. وكما ذكرنا سابقاً، يمكن استخدامها «لإسقاط» هو اللحية الثقيلة قبل الحلاقة باستخدام الرقاقة.

للاستخدام، قم بإزالة حامي الرقاقة وببساطة ادفع مفتاح التشذيب للشعر الطويل في حركة صاعدة حتى تنزلق رقاقات التشذيب (صوت نقرات) إلى الموضع. اضغط على مفتاح التشغيل/الإيقاف ثم تبدأ التشذيب/تصميم حلاقتك.

### التنظيف والصيانة (د)

#### العناية برأس ماكينة الحلاقة

للحصول على أفضل أداء، ننصحك بتنظيف ماكينة الحلاقة الخاصة بك بعد كل وضع مرات من استخدامها في الحلاقة. يجب إجراء

أية خدمة، بخلاف استبدال رأس الرقاقة وقضبان القطع، من قبل مركز خدمة Wahl Shaver أو Wahl Clipper Corporation انظر الضمان للحصول على معلومات العنوان البريدي

قم بفصل هذا الجهاز دائماً قبل التنظيف.

للتنظيف، قم بإيقاف ماكينة الحلاقة عن العمل وأزل رأس الرقاقة عن طريق دفع أزرار إطلاق الرأس لآلة الحلاقة على جانبي ماكينة الحلاقة ورفع رأس الرقاقة لأعلى.

اضغط برفق على الجانب المفتوح لرأس الرقاقة على سطح صلب لإزالة معظم جزيئات البقايا السائبة. يجب الحرص على عدم الضغط على الرقاقة.

لسهولة التنظيف، يمكنك شطف ماكينة الحلاقة بالماء. في حين أن الرقاقات يمكن شطفها، فإننا نوصي بإزالة رأس الرقاقة، وشطف قضبان القطع. سيسمح ذلك بإزالة أي شعر لا يزال على قضبان القطع. ترك الرأس أثناء الشطف يجعلها أصعب في إزالة الشعر بشكل نظيف.

### لا تقم بإزالة قضبان القطع

أوقف ماكينة الحلاقة عن العمل. أزل رأس الرقاقة، وأمسك ماكينة الحلاقة في إحدى يديك، وبلطف اسحب شريط القطع للأعلى. تأكد من وضع الإبهام والإصبع الأول في كل طرف من قضيب القطع.

### تحذير: تعامل مع مكونات القطع بعناية لتجنب الإصابة الشخصية.

ملحوظة: إذا لم تقم بالإمسك بشريط القطع كما هو موضح، فإن تنظيف الشفرات بالفرشاة قد يؤدي إلى تلف في عملية التجميع. عندما تتم إزالة رأس الرقاقة وقضبان القطع من ماكينة الحلاقة، فإن طريقة التنظيف البديلة هي شطفها تحت الماء الجاري. ببساطة دعه يجفوا بالهواء.

بعد التنظيف، استبدل قضبان القطع عن طريق الضغط برفق. استبدل رأس الرقاقة بحرص، ثم ضعها في مكانها.

من وقت لآخر، اعتماداً على كثافة لحيبتك، ستحتاج إلى استبدال القواطع والرقائق. إذا لاحظت أن الأمر يستغرق وقتاً أطول للحلاقة، أو إذا بدأ وجهك يشعر ببعض التهيج، أو إذا بدأ أن الرقاقة دافئة عند اللمس، فقد يكون الوقت قد حان لاستبدال القواطع والرقائق.

استبدل فقط القواطع والرقائق بأجزاء WAHL الصفراء: 7045-100، الفضي: 7045-1400 الأسود الكرومي: 700-7045.

700-7045

### تنظيف وتزيت شفرات القطع

قم بالتنظيف بالفرشاة المتضمنة. للحصول على أفضل النتائج، ضع قطرة واحدة أو قطرتين من زيت Wahl Clipper على الشفرات عند الضرورة فقط، أو مرة واحدة تقريباً في الشهر. يتم تشحيم محامل المحرك بشكل دائم - لا تحاول وضع الزيت. عند تزيت أداة التشذيب الخاصة بك، قم بتشغيل أداة التشذيب على وضع "ON - I"، وأمسك الوحدة مع الشفرات التي تواجه الأسفل وطمس بسبب قطرة واحدة أو قطرتين من الزيت على الشفرات. امسح الزيت الزائد بقطعة قماش ناعمة.

### العناية بالرقاقة والشفرات

شفرات القطع لها أسنان قطع بقاعدة مطوية متصلة بدقة. يجب التعامل مع الرقائق وشريط القطع والشفرات بعناية وعدم ارتطامها أو استخدامها لقطع المواد القذرة أو الكاشطة.

### تزيت الملفات وشريط القاطع

يساعد التشحيم بالزيت على الحفاظ على سلامة حركة الشفرات وأداء الحلاقة. إذا كان يتم غسل جهاز الحلاقة بانتظام تحت الماء، تتعين تزيت الملفات مرة كل أسبوع على الأقل. استخدم زيت المحمص أو زيت جهاز الحلاقة. تعليمات: عندما تكون الملفات والشفرات نظيفة وجافة، ضع قطرة من الزيت في أعلى كل ملف وفي أعلى مركز شريط القاطع. استخدم أصبعك كي تنشر الزيت برفق على السطح. شغل جهاز الحلاقة لمدة ١٠ ثوان لمساعدتك في توزيع الزيت على الشفرات. أسفله، قم بإيقاف تشغيل جهاز الحلاقة واستخدم منشفة أو قطعة من القماش الناعم لمسح أية زيوت زائدة من على السطح.

### التخزين

«قبل تخزين أداة التشذيب، استخدم فرشاة التنظيف لكنس أي شعر سائب من الوحدة والرقائق وشريط القطع والشفرات. قم بتخزين الوحدة بهذه الطريقة بحيث تكون الشفرات محمية من التلف.

عندما لا تكون ماكينة الحلاقة قيد الاستخدام، يجب أن يكون ملحقات رقاقة الحلاقة/ حامي شفرة الحلاقة جاهزين لحماية الشفرات.

يجب أن يتم تخزين هذا الجهاز بطريقة لا يتعرض بها لكسر أو تسخين فوق 100 درجة مئوية (212 درجة فهرنهايت) أو لحرقه.»

### العناية بالسلك

«لا ينبغي استخدام السلك لسحب ماكينة الحلاقة. يجب الحفاظ على حركتها بحرية. ينبغي استخدام طرق العناية للحفاظ على السلك غير ملتقاً وغير متضرر.

عند تخزينه، ينبغي أن يكون السلك ملفوفاً وموضوعاً بطريقة مناسبة في حقيبته الأصلية أو حقيبة التخزين.»  
الاستخدام الرطب/الجاف

ملحوظة: لا تغمر ماكينة الحلاقة في أكثر من 3 أقدام من الماء أو لأكثر من 30 دقيقة لمنع دخول الماء إلى الأجهزة الإلكترونية.  
يبطل الضمان إذا غُمرت ماكينة الحلاقة إلى ما بعد هذه القيود.

تم تصميم ماكينة حلاقة Wahl لتكون مقاومة للماء وضد المطر (IPX7). هذا يتيح لك استخدام ماكينة حلاقة Wahl الخاصة بك في الحمام أو في الحوض دون قلق ويجعل من السهل تنظيفها تحت المياه الجارية.  
ملحوظة: ماكينة الحلاقة للاستخدام الرطب/الجاف. من أجل السلامة، لن تعمل ماكينة الحلاقة أثناء توصيل السلك.



WAHL CLIPPER CORPORATION  
World Headquarters  
P.O. Box 578. Sterling, IL 61081

Wahl International  
Consumer Group B.V.  
Engelenburgstraat 36  
7391 AM Twello, The Netherlands

Wahl (UK) Ltd.  
Herne Bay Trade Park  
Sea Street Herne Bay, Kent  
CT8 6JZ England

Wahl Australia Pty Ltd  
PO Box 456  
Acacia Ridge QLD 4110  
Australia

Wahl NZ  
PO Box 323-38 Wellington Mail  
Centre  
Lower Hutt 5045

Wahl Argentina  
Av. Alvarez Jonte 5655  
Buenos Aires (C1407GPK)  
Argentina

Wahl Clipper Brasil  
Rodovia Geraldo Scavone,  
2300 UC 45 Pedregulho  
Jacareí - SP. CEP: 12.305490

Wahl Spain  
Catedrático Casabó, 2 Bajo  
46910 Sedavi  
Valencia, Spain

WAHL MEA FZCO.  
Office 123#, Building # 6E - A  
Dubai Airport Free Zone  
P.O. Box: 371395, Dubai- U.A.E.

Wahl India Grooming Products Pvt Ltd.  
B10 ,1002-TH Floor, B-Wing,  
Lotus Corporate Park,  
Off Jay Coach Flyover,  
Western Express Highway,  
Goregaon-East, Mumbai063 400-

WAHL Russia  
(ООО «Уолл Рус»)   
Российская Федерация  
129164, Москва,  
Ракетный бульвар, 16  
info@wahlrus.ru

Wahl Clipper (PTY) Ltd.  
P. O. Box 2916  
Bedfordview  
Johannesburg 2007  
www.wahlsouthafrica.com

© 2018 Printed in China  
Wahl® is a registered trademark  
of Wahl Clipper Corporation

[www.wahl-consumer.com](http://www.wahl-consumer.com)